

TOSAN®

The image features a hand holding a TOSAN tool bit in the foreground. In the background, there is a display board with technical drawings and numbered bottles (10, 11, 12, 13). The entire scene is set against a red background with a repeating TOSAN® logo pattern.

۱۴۰۴ کاتالوگ ابزارهای دستی و جانبی

2025 HAND TOOLS & ACCESSORIES CATALOGUE

# TOSAN®

## درباره توسن

نیازهای واقعی کاربران، ارتقاء مستمر محصولات و ارائه خدمات پس از فروش حرفه‌ای تأکید داشته است. توسن با ارائه ی خدماتی نظیر دستگاه امانی، نشان از تعهدی استوار دارد. باور بنیادین توسن بر این است که ابزار، تنها وسیله‌ای برای کار نیست، بلکه سرمایه‌ای ارزشمند برای هر متخصص و اهل فن محسوب می‌شود. از این رو، این شرکت با تمرکز بر نوآوری و توسعه ابزارهای شارژی و هوشمند تلاش می‌کند تجربه کاری با ابزار را به سطحی نو ارتقا دهد و راه‌حل‌هایی مؤثر، ایمن و حرفه‌ای در اختیار کاربران قرار دهد. توسن با این رویکرد، توانسته است جایگاه خود را به‌عنوان همراهی قابل اعتماد و شریک حرفه‌ای برای متخصصان در ایران تثبیت کند.

توسن، به‌عنوان یکی از نخستین برندهای ایرانی در حوزه ابزارآلات (تأسیس ۱۳۷۷)، امروز یکی از شرکت‌های پیشرو صنعت ابزار در کشور به‌شمار می‌رود. این مجموعه از ابتدای فعالیت خود، با تکیه بر تجربه، نوآوری و شجاعت، گام در عرصه‌ای نو نهاده و مأموریتش را ارائه ابزارهای باکیفیت، کارآمد و مطابق با استانداردهای بین‌المللی قرار داده است. دفتر مرکزی توسن در تهران مستقر است و دامنه محصولات آن شامل ابزارهای برقی با عملکرد بالا، ابزارهای دستی تخصصی، لوازم جانبی، ابزارهای باغبانی و طیف گسترده‌ای از تجهیزات حرفه‌ای می‌شود. ابزارهایی که پس از گذراندن آزمایش‌های فنی دقیق، با نهایت اطمینان در اختیار مصرف‌کنندگان قرار می‌گیرند. توسن همواره بر اصولی چون صداقت با مشتریان، پاسخ‌گویی به

# آینده

توسن متعهد است راهکارهایی پیشرفته و پایدار برای فعالان حرفه‌ای در صنایع مختلف ارائه دهد؛ راهکارهایی که ضمن افزایش بهره‌وری، از دوام بالاتری برخوردار باشند. این برند با تمرکز بر فناوری ابزارهای شـارژی و ادغام قابلیت‌های دیجیتال، نگاهی آینده‌نگر در طراحی و تولید محصولات خود دارد. هدف توسن، ساخت ابزارهایی است که علاوه بر قدرت و ماندگاری بالا، کاربرپسند و دوستدار محیط زیست باشند. برای متخصصان و فعالان صنعتی، مأموریت ما ایجاد استانداردهای نوین در عملکرد ابزار است؛ ابزارهایی که با بهره‌گیری از نوآوری‌هایی همچون موتورهای بدون ذغال (Brushless)، انجام سخت‌ترین کارها را آسان‌تر، ایمن‌تر و سلامت‌محورتر می‌سازند. در همین راستا، توسن طیف گسترده‌ای از ابزارهای تخصصی شامل ابزارهای تعمیرگاهی و خودرویی، دستگاه‌های جوش لوله سبز (PVC)، ابزارهای دستی خاص، ابزارهای باغبانی و نظافتی را ارائه می‌کند. این محصولات با هدف تسهیل پروژه‌های حرفه‌ای طراحی شده‌اند و تجربه‌ای متفاوت از کار با ابزارهای نوین را برای کاربران فراهم می‌آورند.

# دست‌ها

## 1 ابزارهای دستی

- پیچ‌گوشتی‌ها
- پلایرها
- آچارها
- آچار آلن
- چکش‌ها
- گیره
- کاترها
- مترهای نواری
- تجهیزات بالابر
- تجهیزات جوشکاری و برش
- چراغ قوه
- تجهیزات ایمنی
- کیف ابزار

## 2 لوازم جانبی

- مجموعه سوکت بکس و متعلقات بکس
- درایو ۱/۲ اینچ و ۱/۴ اینچ و ۳/۴ اینچ
- سوکت‌های دستی و لوازم جانبی
- درایو ۱/۲ اینچ و ۳/۴ اینچ
- سوکت بکس و متعلقات سوکت بکس فشار قوی
- مته
- قلم

## 3 سایر ابزارها



# HAND TOOLS

## ابزارهای دستی

۱	پیچ‌گوشتی‌ها
۱۳	پلایرها
۲۹	آچارها / اسپنرها
۳۷	آچار آلن
۴۵	چکش‌ها و گیره‌ها
۴۹	ابزارهای باغبانی
۵۵	ابزارهای تعمیرگاهی
۵۹	کاترها
۶۳	تجهیزات جوشکاری و برش
۶۵	تجهیزات روشنایی
۶۹	کیف ابزار



## پیچ‌گوشتی‌ها

پیچ‌گوشتی‌های توسان به دلیل کیفیت بالا، دوام فوق‌العاده و طراحی ارگونومیک، گزینه‌ای مطمئن برای هر نوع کار محسوب می‌شوند. این ابزارها با پوشش کروم و نوک مشکی، در برابر سایش و خوردگی مقاومت بالایی دارند و در انواع سری‌های پرکاربرد مانند دوسو، چهارسو، Torx و شش‌گوش عرضه می‌شوند. نوک‌های الماسی در برخی مدل‌ها نیز دقت و طول عمر بیشتری ایجاد می‌کنند. همچنین، تنوع بالای ست‌ها شامل مدل‌های استاندارد، عایق‌دار و دقیق، نیازهای مختلف کاربران حرفه‌ای و خانگی را به خوبی برآورده می‌سازد.

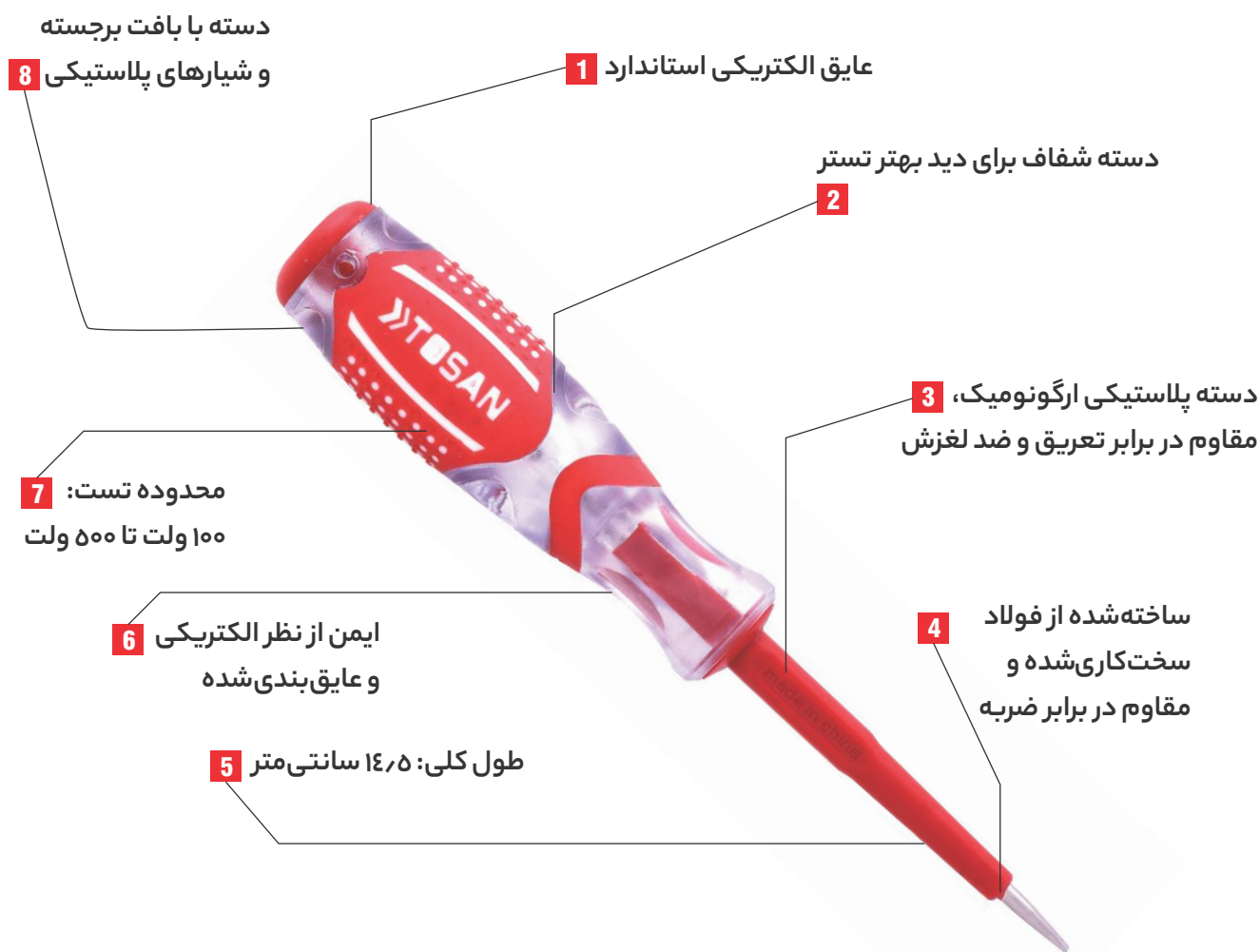

## - ویژگی های برتر فازمتر توسن

### ۱. عایق الکتریکی استاندارد

بدنه و نوک این فازمتر با استفاده از مواد عایق طراحی شده اند تا از عبور جریان برق جلوگیری کرده و ایمنی کاربر را در برابر شوک های الکتریکی تضمین کنند.

### ۲. دسته شفاف برای دید بهتر تستر

دسته شفاف امکان مشاهده واضح چراغ نئون را فراهم می کند و این موضوع تشخیص سریع تر و دقیق تر ولتاژ برق را ممکن می سازد.

۳. **دسته پلاستیکی ارگونومیک - مقاوم در برابر تعریق و ضد لغزش**  
دسته با طراحی ارگونومیک از پلاستیک ضد لغزش ساخته شده که گرفتن راحت و کاهش خستگی در استفاده طولانی مدت را فراهم می کند.

### ۴. ساخته شده از فولاد سخت کاری شده و مقاوم

نوک ابزار از فولاد سخت کاری شده ساخته شده و در ساخت دسته از مواد اولیه مناسب جهت جلوگیری از شوک الکتریکی و مقاومت در برابر ضربه استفاده شده است.

### ۵. طول کلی: ۱۴٫۵ سانتی متر با طول ۱۴٫۵ سانتی متر

این ابزار جمع و جور و مناسب استفاده در فضاهای محدود است و به راحتی در هر جعبه ابزاری قابل حمل می باشد.

### ۶. ایمن و عایق بندی شده از نظر الکتریکی

این تستر با عایق کاری با کیفیت و رعایت استانداردهای ایمنی ساخته شده و از انتقال ناخواسته جریان الکتریکی جلوگیری می کند.

### ۷. محدوده تست: ۱۰۰ تا ۵۰۰ ولت

این تستر قادر به تشخیص ولتاژ متناوب (AC) در محدوده ۱۰۰ تا ۵۰۰ ولت است که آن را برای کاربردهای خانگی و صنعتی مناسب می سازد.

### ۸. دسته با بافت برجسته و شیارهای پلاستیکی

طرح های برجسته پلاستیکی روی دسته باعث بهبود کنترل و گرفتن بهتر ابزار می شود و ایمنی و دقت را در محیط های کاری مختلف افزایش می دهند.

MADE IN CHINA

پیچ گوشتی دوسو

- استاندارد: DIN911		- پوشش: کروم براق		- جنس دسته: PVC شفاف		- جنس میله: کروم-وانادیوم	
مجموعه	کد	سایز (م م)	قطر میله (م م)	طول میله (م م)	عرض سر (م م)	g	مجموعه
	T903N-75F	SL3x75	3	75	3.2	20	12/240
	T903N-100F	SL3x100	3	100	3.2	22	12/180
	T903N-150F	SL3x150	3	150	3.2	25	12/180
	T905N-300F	SL5x300	5	300	5.2	104	12/180
	T906N-38F	SL6x38	6	38	6.2	40	12/240
	T906N-100F	SL6x100	6	100	6.2	90	12/180
	T906N-125F	SL6x125	6	125	6.2	95	12/180
	T906N-150F	SL6x150	6	150	6.2	100	12/180
	T908N-150F	SL8x150	8	150	8.2	150	12/180
	T908N-200F	SL8x200	8	200	8.2	160	12/180

MADE IN CHINA

پیچ گوشتی چهارسو

- استاندارد: DIN911		- پوشش: کروم براق		- جنس دسته: PVC شفاف		- جنس میله: کروم-وانادیوم	
مجموعه	کد	سایز (م م)	قطر میله (م م)	طول میله (م م)	عرض سر (م م)	g	مجموعه
	T903N-75PH	PH0X75	3	75	0	20	12/240
	T903N-100PH	PH0X100	3	100	0	22	12/180
	T903N-150PH	PH0X150	3	150	0	25	12/180
	T905N-300PH	PH1X300	5	300	1	104	12/180
	T906N-38PH	PH2X38	6	38	2	40	12/240
	T906N-100PH	PH2X100	6	100	2	90	12/180
	T906N-125PH	PH2X125	6	125	2	95	12/180
	T906N-150PH	PH2X150	6	150	2	100	12/180

MADE IN CHINA

فازمتر

- استاندارد: DIN911 - جنس: فولاد مقاوم به شوک



کد	سایز (م م)	طول میله (L) (م م)	ولتاژ کاری (ولت)	میزان گشتاور (N.m)	g	مجموعه
T9-370T	3X70	70	100-500	1.1	40	12/288
T9-4110T	4X110	110	100-500	2.6	50	12/288

MADE IN CHINA

فازمتر سری بروسک

- استاندارد: SDE/SG/CE - جنس بدنه: ABS - جنس ابزار: کروم و وانادیوم



کد	سایز (م م)	طول میله (L) (م م)	ولتاژ کاری (ولت)	میزان گشتاور (N.m)	g	مجموعه
4280	3X64	64	110-250	1.2	20	10/200

## MADE IN CHINA فازمتر القایی LED دار

– جنس دسته: PC – جنس روکش میله: کروم براق – جنس سری: S2



کد	ولتاژکاری (ولت)	فرکانس	طول ابزار (م م)	میزان سختی	حداقل دمای کاری	تعداد
4284	100.250 V	50-500 Hz	140	58-59 HRC	10-50 C°	8/200

## MADE IN CHINA فازمتر القایی ردیاب ولتاژ AC

– جنس بدنه: ABS – جنس نوک: برنج با روکش کروم



کد	ولتاژکاری (ولت)	فرکانس	نوع LED	شدت نور	حداقل دمای کاری (g)	تعداد
4480	12-1000 V	50/60 Hz	F3	130-150 lumen	33	6/120

## MADE IN CHINA ست پیچ گوشتی

– جنس میله: کروم-وانادیوم – جنس دسته: PVC شفاف – پوشش: کروم براق – استاندارد: DIN911

محصول	کد	نوع	سایز (م م)	تعداد	حداقل دمای کاری (g)	تعداد
	T90N-SB7E	دوسو	SL3x75, SL6x100, SL6x125, SL8x150	7	576	6/36
		چهارسو	PH0x75, PH1x75, PH2x100			
	T90N-SB7S	دوسو	SL5x75, SL6x100, SL6x125, SL8x150	7	642	6/36
		چهارسو	PH1x75, PH2x38, PH2x100			
	T90N-SB5E	دوسو	SL6x150	5	320	6/36
		چهارسو	PH0x75, PH1x75, PH2x100			
		فازمتر	SL3x70			
	T90N-SB5S	دوسو	SL5x75, SL6x150	5	320	6/36
		چهارسو	PH0x75, PH2x100			
		فازمتر	SL3x70			

## MADE IN CHINA پیچ گوشتی تورکس (ستاره ای)

– جنس میله: کروم-وانادیوم – جنس دسته: PVC شفاف – پوشش: کروم نیکل

محصول	کد	سایز (م م)	قطر میله (م م)	طول میله (L) (م م)	عرض سر (H) (م م)	حداقل دمای کاری (g)	تعداد
	T905-10T	T10X100	5	100	T10	75	12/180
	T905-15T	T15X100	5	100	T15	75	12/180
	T905-20T	T20X100	5	100	T20	75	12/180
	T906-25T	T25X100	6	100	T25	93	12/180
	T906-30T	T30X100	6	100	T30	93	12/180
	T908-40T	T40X100	8	100	T40	135	12/120



**پیچ گوشتی ضربه خور دوسو**

استاندارد: DIN911 - جنس میله: کروم-وانادیوم - جنس دسته: PVC شفاف - پوشش: کروم نیکل

مخبر	g	عرض سر (H) (م م)	طول میله (L) (م م)	قطر میله (م م)	سایز (م م)	کد	محصول
12/120	140	6.3	150	6	SL6X150	T46-150F	
12/120	210	8.2	150	8	SL8X150	T48-150F	
6/108	220	8.2	200	8	SL8X200	T48-200F	
6/72	235	8.2	250	8	SL8X250	T48-250F	
6/72	250	8.2	300	8	SL8X300	T48-300F	



**پیچ گوشتی ضربه خور چهارسو**



استاندارد: DIN911 - جنس میله: کروم-وانادیوم - جنس دسته: PVC شفاف - پوشش: کروم نیکل

مخبر	g	عرض سر (H) (م م)	طول میله (L) (م م)	قطر میله (م م)	سایز (م م)	کد
12/120	140	2	150	6	PH2X150	T46-150PH
12/120	210	3	100	8	PH3X150	T48-150PH



**ست پیچ گوشتی ضربه خور**

استاندارد: DIN911 - جنس میله: کروم-وانادیوم - جنس دسته: PVC شفاف - پوشش: کروم نیکل

مخبر	g	تعداد	سایز (م م)	نوع	کد	محصول
6/24	1084	7	SL5x75, SL6x125, SL8x150, PH1x75,	دوسو	T4865-SB7	
			PH2x100, PH2x125, PH3x150	چهارسو		
6/24	800	5	SL5x75, SL6x125, SL8x150	دوسو	T4865-SB5	
			PH1x75, PH2x125	چهارسو		

MADE IN CHINA

## پیچ گوشتی نوک الماسه دوسو سِری بروسک

- جنس دسته: TPR

- آبکاری: پوشش فسفات

- جنس میله: کروم-وانادیوم

محتول	کد	سایز (م م)	قطر میله (م م)	طول میله (L) (م م)	عرض سر (H) (م م)	g	تصویر
	4250	SL6x100	6	100	6.5	85	12/120
	4251	SL6x125	6	125	6.5	92	12/120
	4252	SL6x150	6	150	6.5	99	12/120
	4253	SL8x150	8	150	8	144	6/96
	4254	SL8x200	8	200	8	165	6/96

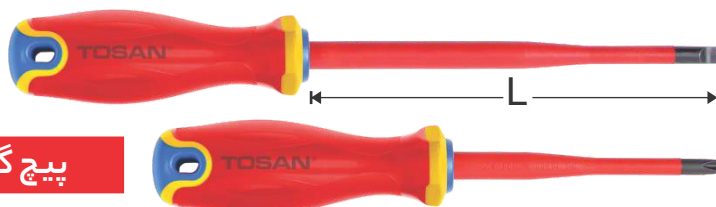

MADE IN CHINA

## پیچ گوشتی عایق برق سِری بروسک

- جنس دسته: TPR

- جنس میله: کروم-وانادیوم

کد	سایز (م م)	قطر میله (م م)	طول میله (L) (م م)	g	تصویر
4185	Ph2x100	6	100	87	12/120
4285	SL6.5 x150	6.5	150	95	12/120



**MADE IN CHINA**

**پیچ گوشتی دوسو سِری بروسک**

جنس دسته: TPR -		آبکاری: پوشش فسفات				جنس میله: کروم-وانادیوم	
مخزن	g	عرض سر (H) (م.م)	طول میله (L) (م.م)	قطر میله (م.م)	سایز (م.م)	کد	محصول
12/240	37	3	75	3	SL3X75	4241	
12/240	39	3	100	3	SL3X100	4242	
12/240	43	3	150	3	SL3X150	4243	
12/240	63	5.5	100	5	SL5X100	4244	
12/240	88	5.5	300	5	SL5X300	4245	
12/240	42	6.5	38	6	SL6X38	4246	

**MADE IN CHINA**

**پیچ گوشتی نوک الماسه چهارسو سِری بروسک**

جنس دسته: TPR -		آبکاری: پوشش فسفات				جنس میله: کروم-وانادیوم	
مخزن	g	PH. NO	طول میله (L) (م.م)	قطر میله (م.م)	سایز (م.م)	کد	محصول
12/120	85	2	100	6	Ph2x100	4450	
12/120	92	2	125	6	Ph2x125	4451	
12/120	99	2	150	6	Ph2x150	4452	

**MADE IN CHINA**

**پیچ گوشتی چهارسو سِری بروسک**

جنس دسته: TPR -		آبکاری: پوشش فسفات				جنس میله: کروم-وانادیوم	
مخزن	g	Torx .no	طول میله (L) (م.م)	قطر میله (م.م)	سایز (م.م)	کد	محصول
12/240	37	0	75	3	PH0X75	4440	
12/240	39	0	100	3	PH0X100	4441	
12/240	43	0	150	3	PH0X150	4442	
12/240	63	1	100	5	PH1X100	4443	
12/240	88	1	300	5	PH1X300	4444	
12/240	42	2	38	6	PH2X38	4445	

## MADE IN CHINA پیچ گوشتی نوک الماسه تورکس (ستاره‌ای) سِری بروسک

جنس دسته: TPR		-آبکاری: پوشش فسفات				جنس میله: کروم-وانادیوم	
تعداد در بسته	وزن (g)	Torx .no	طول میله (م.م)	قطر میله (م.م)	سایز (م.م)	کد	محصول
12/240	63	T10	100	5	T10X100	4640	
12/240	63	T15	100	5	T15X100	4641	
12/240	63	T20	100	5	T20X100	4642	
12/120	85	T25	100	6	T25X100	4643	
12/120	85	T30	100	6	T30X100	4644	
6/96	134	T40	125	8	T40X100	4645	

## MADE IN CHINA پیچ گوشتی ضربه خور دوسو- سِری بروسک

جنس دسته: TPR+PVC		-آبکاری: پوشش فسفات			جنس میله: کروم-وانادیوم	
تعداد در بسته	وزن (g)	طول میله (L) (م.م)	قطر میله (م.م)	سایز (م.م)	کد	محصول
12/120	120	125	6	SL6x125	4270	
12/120	151	150	6	SL6x150	4271	
6/120	220	150	8	SL8x150	4272	
6/60	249	200	8	SL8x200	4273	
6/60	325	250	8	SL8x250	4274	
6/60	355	300	8	SL8x300	4275	

## MADE IN CHINA پیچ گوشتی ضربه خور چهارسو - سِری بروسک

جنس دسته: TPR+PVC		-آبکاری: پوشش فسفات			جنس میله: کروم-وانادیوم	
تعداد در بسته	وزن (g)	طول میله (L) (م.م)	قطر میله (م.م)	سایز (م.م)	کد	محصول
12/120	120	125	6	Ph2x125	4470	
12/120	151	150	6	Ph2x150	4471	

## MADE IN CHINA ست 6 عددی پیچ گوشتی ساعتی سِری بروسک

جنس دسته: TPR		-آبکاری: کروم		جنس میله: فولاد S2	
تعداد در بسته	وزن (g)	سایز (م.م)	کد	محصول	
6/36	272	SL1.4x50, SL1.8x50, SL2.5x50, SL3.0x50, Ph0x50, Ph00x50	4790		

**MADE IN TAIWAN** سرپیچ گوشتی دوسر چهارسو



- آلیاژ: فولاد S2 - پوشش: سند بلاست

تعداد در بسته کوچک	g	PH.No	میزان گشتاور (N.m)	طول (L) (م)	درایو (اینچ)	کد
10	13.5	2/2	105	65	1/4	TDSH65-PH
10	25	2/2	105	110	1/4	TDSH110-PH
10+1	35	2/2	105	150	1/4	TDSH150-PH

**MADE IN TAIWAN** سرپیچ گوشتی یکسر دوسو / یکسر چهارسو



- آلیاژ: فولاد S2 - پوشش: سند بلاست

تعداد در بسته کوچک	g	PH.No	SL.NO	میزان گشتاور (N.m)	طول (L) (م)	درایو (اینچ)	کد
10	13.5	2/2	6	105	65	1/4	TDSH65-PHSL
10	25	2	6	105	110	1/4	TDSH110-PHSL

**MADE IN CHINA** سر پیچ گوشتی دو سر چهارسو آلیاژ S2



- آلیاژ: فولاد S2 - پوشش: اکسیدان قرمز

تعداد در بسته کوچک	g	PH.No	میزان گشتاور (N.m)	طول (L) (م)	درایو (اینچ)	کد
10	10.5	2.2	22-23	65	1.4	T4410
10	17.8	2.2	22-23	110	1.4	T4411

**MADE IN CHINA** سر پیچ گوشتی دو سر چهارسو آلیاژ S2



- آلیاژ: فولاد S2 - پوشش: اکسیدان قرمز

تعداد در بسته کوچک	g	PH.No	SL.NO	میزان گشتاور (N.m)	طول (L) (م)	درایو (اینچ)	کد
10	10.5	2/2	6	22-23	65	1/4	T4710
10	17.8	2/2	6	22-23	110	1/4	T4711

MADE IN CHINA

## ست پیچ گوشتی و بُکس ۲۴ عددی

- نوع درایو سوکت بُکس: ۱/۴ ایچ

- نوع سَریچ گوشتی: PH,T,SL,H,PZ

- جنس دسته: PP+TPR

- جنس سوکت بُکس ها: کربن استیل با روکش کروم

- جنس سَریچ گوشتی: کروم - وانادیوم

محتول	کد	نوع	g	ایمپاژ
	T814-S24	دارای ۱۵ عدد سَریچ گوشتی: ۴ عدد سَریچ گوشتی دوسو در ۴ سایز ۶ عدد سَریچ گوشتی چهارسو در ۴ سایز ۲ عدد سَریچ گوشتی تورکس (ستاره ای) در ۲ سایز ۳ عدد سَریچ گوشتی آلن در ۳ سایز	315	1/48
		۶ عدد سوکت بُکس از سایز ۵ الی ۱۰ میلیمتر ۱ عدد تبدیل سوکت بُکس ۱ عدد دسته جغجغه T شکل ۱ عدد رابط		

بلیرها

آچارها

آچار آلن

چکش و گیره

ابزار باغبانی

ابزار کارایی

مترو کاترها

ابزارهای جوشکاری و برش

چراغ قوه ها

کیف ابزار

MADE IN CHINA

## ست پیچ گوشتی موبایلی ۲۹ عددی

- نوع سَریچ گوشتی: PH,T,SL,H,P

- جنس دسته: PP+TPR

- جنس سَریچ گوشتی: فولاد آلیاژ S2

محتول	کد	نوع	g	ایمپاژ
	T4800K	دارای ۲۲ عدد سَریچ گوشتی: ۴ عدد سری آلن ۶ عدد سری تورکس - ۴ عدد سری چهارسو ۶ عدد سری دوسو - ۲ عدد سری ۵ پر	225	6/48
		یک عدد سوزن سیم کارت ۲ عدد پیک مثلثی سه گوش یک عدد پنس - یک عدد رابط کمکی ساده ۶ سانتی یک عدد دسته پیچ گوشتی یک عدد گیره مکنده چسبی		

MADE IN CHINA

## ست پیچ گوشتی ساعتی ۴۵ عددی

- نوع سَریچ گوشتی: Y,PZ,T,SL,H,P,NUT,PH

- جنس دسته: PP+TPR

- جنس سَریچ گوشتی: فولاد آلیاژ S2

محتول	کد	نوع	g	ایمپاژ
	T4801K	دارای ۳۴ عدد سَریچ گوشتی: ۷ عدد سری آلن ۹ عدد سری تورکس - ۶ عدد سری چهارسو ۶ عدد سری دوسو - ۴ عدد سری ۵ پر ۲ عدد سری PZ	328	6/48
		۷ عدد سری سوکت بکس یک عدد رابط کمکی ساده ۱۲ سانتی یک عدد دسته پیچ گوشتی یک عدد رابط کمک انعطاف پذیر ۱۲ سانتی		



**ست پیچ گوشتی و بُکس ۴۷ عددی**

جنس دسته: PP+TPR - جنس سَرپیچ گوشتی: PH,T,SL,H,PZ - نوع درایو سوکت بُکس: ۱/۴ ایچ - جنس سَرپیچ گوشتی: کروم - وانا دیوم

محتویات	گرم	نوع	کد	محتویات
1/24	635	دارای ۳۵ عدد سَرپیچ گوشتی ۶ عدد سَرپیچ گوشتی دوسو در ۵ سایز ۱۲ عدد سَرپیچ گوشتی چهارسو در ۴ سایز ۲ عدد سَرپیچ گوشتی چهارسو مخصوص در ۲ سایز ۹ عدد سَرپیچ گوشتی تورکس (ستاره ای) در ۷ سایز ۶ عدد سَرپیچ گوشتی آلن در ۶ سایز	T814-S47	
		۹ عدد سوکت بُکس از سایز ۴ الی ۱۲ میلیمتر ۱ عدد تبدیل سوکت بُکس ۱ عدد دسته جغجغه T شکل ۱ عدد رابط		



**ست پیچ گوشتی ۵۳ عددی**

جنس سَر پیچ گوشتی: کروم وانا دیوم - جنس دسته: PP+TPR - نوع سَرپیچ گوشتی: PH,PZ,T,SL,H

محتویات	گرم	نوع	کد	محتویات
6/24	580	دارای ۵۲ عدد سَرپیچ گوشتی: ۱۶ عدد سری آلن ۱۴ عدد سری تورکس - ۶ عدد سری چهارسو ۱۰ عدد سری دوسو - ۶ عدد سری PZ	T4810K	
		ابزارگیر ۶٫۳ میلیمتری		



**ست پیچ گوشتی معمولی و ساعتی و بُکس ۵۵ عددی**

جنس سَرپیچ گوشتی: کروم وانا دیوم - جنس دسته: PP+TPR - نوع سَرپیچ گوشتی: PH,PZ,T,SL,P,H

محتویات	گرم	نوع	کد	محتویات
6/24	599	دارای ۴۱ عدد سَرپیچ گوشتی: ۹ عدد سری آلن ۱۳ عدد سری تورکس - ۷ عدد سری چهارسو ۸ عدد سری دوسو - ۳ عدد سری PZ یک عدد سری ۵ پر	T4820K	
		۹ عدد سری سوکت بُکس یک عدد دسته جغجغه ۶٫۳ میلیمتر یک عدد دسته پیچ گوشتی ساعتی ۴ میلیمتر رابط کمکی ۶ سانتیمتری ساعتی رابط کمکی ۶ سانتی متری تبدیل ۶ پر به سوکت بُکس		

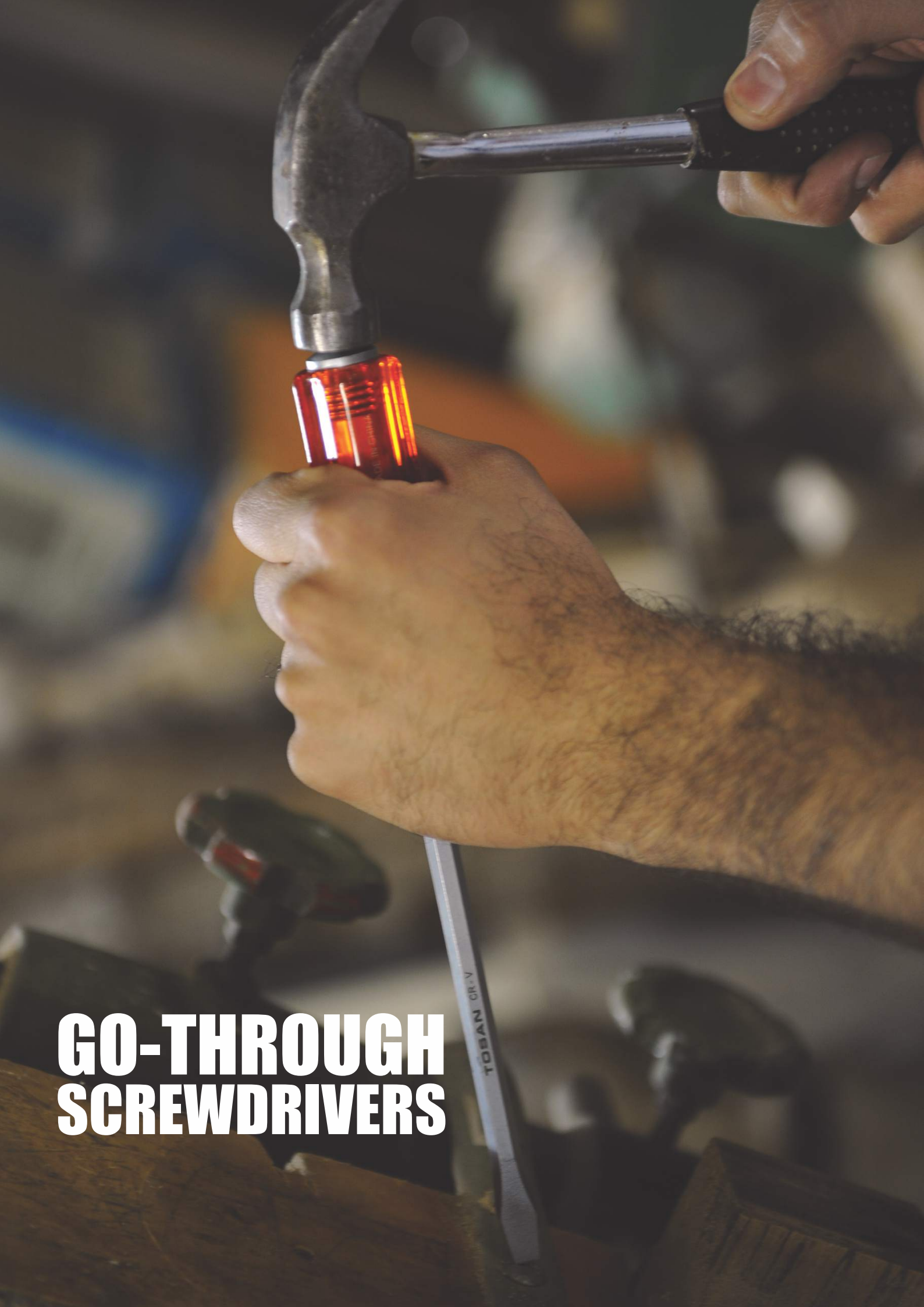

# GO-THROUGH SCREWDRIVERS

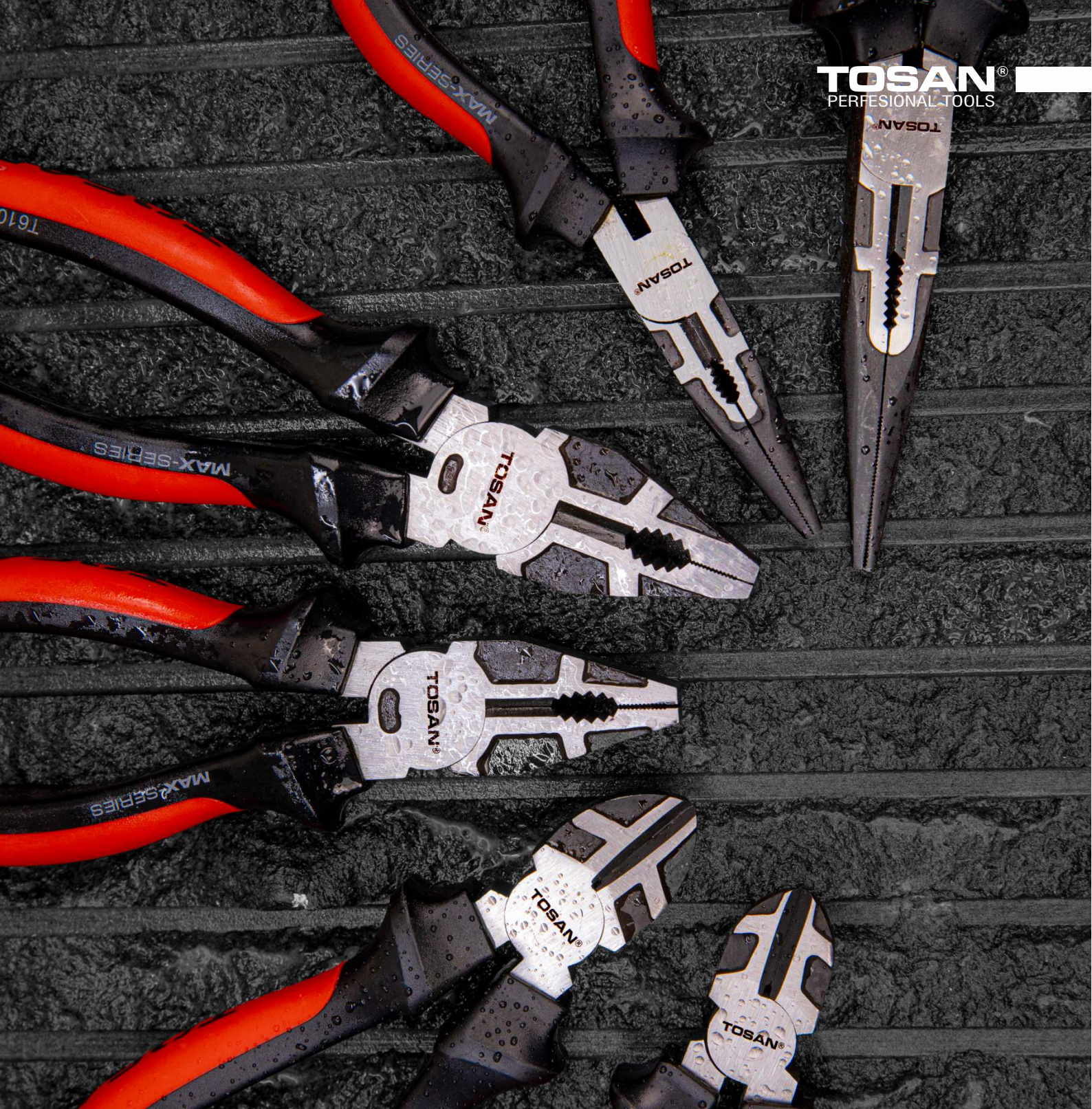

## پلایرها

پلایرهای توسن به عنوان یکی از محصولات پرکاربرد در دسته ابزارهای دستی، با طراحی ارگونومیک و کیفیت ساخت بالا شناخته می‌شوند. این ابزارها در سایزها و سری‌های متنوعی همچون MAX، Mustang، Archer، Cobra و D عرضه می‌شوند تا پاسخگوی نیازهای مختلف کاربران حرفه‌ای و خانگی باشند. استفاده از فولاد مقاوم و عملیات حرارتی دقیق در ساخت فک‌ها و بدنه، موجب افزایش دوام و قدرت برش و گیرایی این انبرها شده است. دسته‌های انبردست‌های توسن نیز با روکش‌های ضدلغزش و راحت طراحی شده‌اند تا حتی در کار طولانی‌مدت، کاربر دچار خستگی نشود. وجود مدل‌های صنعتی با ابعاد بزرگ‌تر (تا ۹۵ اینچ) در کنار مدل‌های کوچک و مینی باعث می‌شود که این خانواده محصولات، طیف وسیعی از کاربردها را پوشش دهند. پلایرهای توسن در مدل‌ها و طراحی‌های متنوع دسته مانند PP، TPP، PVC و ... عرضه می‌شوند.



مشاهده آنلاین

شما می‌توانید مجموعه کامل پلایرها و لوازم جانبی ما را با مراجعه به وبسایت [tosantools.com](http://tosantools.com) مشاهده کنید.

پیچ‌کوشی‌ها

پلایرها

آچارها

آچار آرنج

چکش و گیره

ابزار باغبانی

ابزار کارآزمی

متر و کاترها

ابزارهای جوشکاری و برش

چراغ قوه‌ها

کیف ابزار

فک‌های دندانه‌دار ماشین‌کاری

8 شده با دقت بالا برای گرفتن محکم

1 ساخته شده از فولاد

آلیاژی باکیفیت بالا

2 پوشش مقاوم

در برابر خوردگی

7 لبه‌های برش سخت‌کاری

شده برای عملکرد قوی

3 مکانیزم مفصل بادوام

و روان (بوش برنجی)

6 دسته‌های ارگونومیک

با روکش ضدلغزش TPR

4 طراحی‌های ویژه بر

اساس نوع کاربرد

5 ظاهر حرفه‌ای با برندینگ

منحصربه‌فرد توسن

## ویژگی‌های برتر پلایرهای سری موستانگ توسن

۱. ساخته شده از فولاد آلیاژی باکیفیت بالا

لبه‌های فک و برش از فولاد آلیاژی بادوام و عملیات حرارتی شده ساخته شده‌اند که طول عمر بالا و عملکرد عالی در گرفتن و برش را تضمین می‌کنند.

۲. پوشش مقاوم در برابر خوردگی

سطوح فلزی با پوشش ضدزنگ پوشانده شده‌اند که طول عمر ابزار را در محیط‌های مرطوب یا صنعتی افزایش می‌دهد.

۳. مکانیزم مفصل بادوام و روان (بوش برنجی)

استفاده از بوش‌های برنجی در این ابزار، حرکت نرم فک‌ها را فراهم کرده و از زنگ‌زدگی نیز جلوگیری می‌کند.

۴. طراحی‌های ویژه بر اساس نوع کاربرد

این ست شامل انبردست ترکیبی، دم‌باریک و سیم‌چین است که هر کدام برای کارهای خاصی مانند گرفتن اجسام، دسترسی به فضاهای محدود و برش سیم‌ها طراحی شده‌اند.

۵. ظاهر حرفه‌ای با برندینگ منحصربه‌فرد توسن

ترکیب رنگ مشکی و قرمز براق به همراه لوگوی توسن، ظاهری حرفه‌ای ایجاد کرده و شناسایی ابزار در جعبه ابزار را آسان می‌سازد.

۶. دسته‌های ارگونومیک با روکش ضدلغزش TPR

دسته‌های روکش شده با TPR نرم و مقاوم در برابر تعریق، گرفتن راحت و ایمن را در استفاده طولانی مدت بدون ایجاد خستگی فراهم می‌کنند.

۷. لبه‌های برش سخت‌کاری شده برای عملکرد قوی

لبه‌های برش و فک‌ها به روش القایی سخت‌کاری شده‌اند تا در برابر فشار بالا و سایش مقاومت کرده و برش‌های تیز و تمیز را در طول زمان تضمین کنند.

۸. فک‌های دندانه‌دار ماشین‌کاری شده با دقت بالا

فک‌ها دارای دندانه‌های تیز و دقیق هستند که امکان گرفتن با قدرت بالا و بدون لغزش ایجاد کرده است.

**MADE IN CHINA**

**انبردست سری D**

-استاندارد: DIN ISO 5746-		-روش ساخت : فورج		-جنس دسته: PVC		-جنس ابزار : کربن استیل	
مخزن	g	طول (L) (م م)	سایز (اینچ)	کد	محصول		
6/60	270	180	7	T5013-7D			
6/60	400	200	8	T5013-8D			

**MADE IN CHINA**

**دم باریک سری D**

-استاندارد: DIN ISO 5745-		-روش ساخت : فورج		-جنس دسته: PVC		-جنس ابزار : کربن استیل	
مخزن	g	طول (L) (م م)	سایز (اینچ)	کد	محصول		
6/60	160	166	6	T5012-6D			
6/60	245	200	8	T5012-8D			

**MADE IN CHINA**

**سیم چین سری D**

-استاندارد: DIN ISO 5749-		-روش ساخت : فورج		-جنس دسته: PVC		-جنس ابزار : کروم وانادیوم	
مخزن	g	طول (L) (م م)	سایز (اینچ)	کد	محصول		
6/60	207	155	6	T5011-6D			
6/60	245	175	7	T5011-7D			

**MADE IN CHINA**

**سیم چین صنعتی سری D**

-استاندارد: DIN ISO 5749-		-روش ساخت : فورج		-جنس دسته: PVC		-جنس ابزار : کروم وانادیوم	
مخزن	g	طول (L) (م م)	سایز (اینچ)	کد	محصول		
6/36	285	175	7.5	T5011-7DI			

**MADE IN CHINA** انبردست ۴/۵ اینچ سری مینی

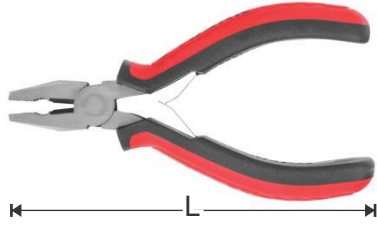
-روش ساخت : فورج		-جنس دسته: PVC			-جنس ابزار : کروم وانادیوم
مخمس	g	طول (L) (م م)	سایز (اینچ)	کد	محصول
10/100	79	119	4.5	T5013-4.5M	

**MADE IN CHINA** دم باریک ۴/۵ اینچ سری مینی

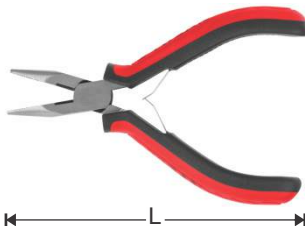
-روش ساخت : فورج		-جنس دسته: PVC			-جنس ابزار : کروم وانادیوم
مخمس	g	طول (L) (م م)	سایز (اینچ)	کد	محصول
10/100	74	124	4.5	T5012-4.5M	

**MADE IN CHINA** سیم چین ۴/۵ اینچ سری مینی

-روش ساخت : فورج		-جنس دسته: PVC			-جنس ابزار : کروم وانادیوم
مخمس	g	طول (L) (م م)	سایز (اینچ)	کد	محصول
10/100	69	111	4.5	T5011-4.5M	

**MADE IN CHINA** سیم چین الکترونیکی سایز ۵ اینچ

-روش ساخت : فورج		-جنس دسته: PVC			-جنس ابزار : کروم وانادیوم
مخمس	g	طول (L) (م م)	سایز (اینچ)	کد	محصول
10/100	73	127	5	T5011-5E	

**MADE IN CHINA**

**انبردست سری MAX**

- جنس ابزار : کروم وانادیوم		- جنس دسته: PVC		- روش ساخت : فورج		- استاندارد: DIN ISO 5746	
محمول	کد	سایز (اینچ)	طول (L) (م م)	g	پوشش		
	T6101-7	7	180	260	6/60		
	T6102-8	8	200	320	6/60		

**MADE IN CHINA**

**دم باریک سری MAX**

- جنس ابزار : کروم وانادیوم		- جنس دسته: PVC		- روش ساخت : فورج		- استاندارد: DIN ISO 5745	
محمول	کد	سایز (اینچ)	طول (L) (م م)	g	پوشش		
	T6301-6	6	160	165	6/60		
	T6302-8	8	200	230	6/60		

**MADE IN CHINA**

**سیم چین سری MAX**

- جنس ابزار : کروم وانادیوم		- جنس دسته: PVC		- روش ساخت : فورج		- استاندارد: DIN ISO 5749	
محمول	کد	سایز (اینچ)	طول (L) (م م)	g	پوشش		
	T6200-6	6	160	200	6/60		
	T6201-7	7	180	268	6/60		

**MADE IN CHINA**

**سیم چین صنعتی سایز ۸ اینچ سری MAX**

- جنس ابزار : کروم وانادیوم		- جنس دسته: TPR		- روش ساخت : فورج	
محمول	کد	سایز (اینچ)	طول (L) (م م)	g	پوشش
	6213	8	194	300	6/48

**MADE IN CHINA** انبردست مینی ۵ اینچ سری MAX

-روش ساخت : فورج		جنس دسته:TPR			-جنس ابزار : کربن استیل
مجموعه	کد	سایز (اینچ)	طول (L) (م.م)	g	تصویر
10/100	6105	5	120	75	

**MADE IN CHINA** دم باریک مینی ۵ اینچ سری MAX

-روش ساخت : فورج		جنس دسته: PVC			-جنس ابزار : کربن استیل
مجموعه	کد	سایز (اینچ)	طول (L) (م.م)	g	تصویر
10/100	6304	5	128	83	

**MADE IN CHINA** سیم چین سایز ۵ اینچ سری MAX

-روش ساخت : فورج		جنس دسته: PVC			-جنس ابزار : کربن استیل
مجموعه	کد	سایز (اینچ)	طول (L) (م.م)	g	تصویر
10/100	6205	5	112	70	

**MADE IN CHINA** انبردست ۵ اینچ سری BRONCO

-روش ساخت : فورج		-جنس دسته:TPR			-جنس ابزار : کروم وانادیوم
مجموعه	کد	سایز (اینچ)	طول (L) (م م)	g	مجموعه
10/100	T6117	5	135	107	

**MADE IN CHINA** دم باریک ۵ اینچ سری BRONCO

-روش ساخت : فورج		-جنس دسته:TPR			-جنس ابزار : کروم وانادیوم
مجموعه	کد	سایز (اینچ)	طول (L) (م م)	g	مجموعه
10/100	T6317	5	130	100	

**MADE IN CHINA** سیم چین ۵ اینچ سری BRONCO

-روش ساخت : فورج		-جنس دسته:TPR			-جنس ابزار : کروم وانادیوم
مجموعه	کد	سایز (اینچ)	طول (L) (م م)	g	مجموعه
10/100	T6217	5	137	109	

**MADE IN CHINA** انبردست های سری گاندو

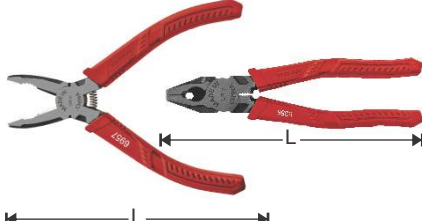
-روش ساخت : فورج		-جنس دسته:TPR			-جنس ابزار : کروم وانادیوم
مجموعه	کد	سایز (اینچ)	طول (L) (م م)	g	مجموعه
6/60	6103	5.5	140	120	
6/60	6104	7	185	280	

## انبردست سری آرچر

جنس ابزار: کروم وانادیوم - جنس دسته: PVC جذبی - روش ساخت: فورج - استاندارد: ASME B107.500

مجموعه	کد	سایز (اینچ)	طول (L) (م م)	g	تعداد
	T5113-8.5PA	8.5	218	400	6/60
	T5113-9.5PA	9.5	236	487	6/60

## انبردست سری آرچر

جنس ابزار: کروم وانادیوم - جنس دسته: PVC جذبی - روش ساخت: فورج - استاندارد: DIN ISO 5746

مجموعه	کد	سایز (اینچ)	طول (L) (م م)	g	تعداد
	T5113-7PA	7	180	244	6/60
	T5113-8PA	8	200	285	6/60

## دم باریک سری آرچر

جنس ابزار: کروم وانادیوم - جنس دسته: PVC جذبی - روش ساخت: فورج - استاندارد: DIN ISO 5745

مجموعه	کد	سایز (اینچ)	طول (L) (م م)	g	تعداد
	T5112-6PA	6	160	160	6/60
	T5112-8PA	8	200	200	6/60

## سیم چین سری آرچر

جنس ابزار: کروم وانادیوم - جنس دسته: PVC جذبی - روش ساخت: فورج - استاندارد: DIN ISO 5744

مجموعه	کد	سایز (اینچ)	طول (L) (م م)	g	تعداد
	T5111-6PA	6	160	210	6/60
	T5111-7PA	7	180	260	6/60



### انبردست سری موستانگ

جنس ابزار: کروم وانادیوم - جنس دسته: PP+TPR - روش ساخت: فورج - استاندارد: DIN ISO 5746

مخزن	گرم (g)	طول (L) (م)	سایز (اینچ)	کد	محمول
6/48	215	165	6	T6106	
6/48	264	186	7	T6107	
6/48	320	200	8	T6108	



### دم باریک سری موستانگ

جنس ابزار: کروم وانادیوم - جنس دسته: PP+TPR - روش ساخت: فورج - استاندارد: DIN ISO 5745

مخزن	گرم (g)	طول (L) (م)	سایز (اینچ)	کد	محمول
6/48	166	165	6	T6305	
6/48	218	195	8	T6306	



### سیم چین سری موستانگ

جنس ابزار: کروم وانادیوم - جنس دسته: PP+TPR - روش ساخت: فورج - استاندارد: DIN ISO 5749

مخزن	گرم (g)	طول (L) (م)	سایز (اینچ)	کد	محمول
6/48	196	160	6	T6206	
6/48	263	181	7	T6207	
6/48	274	200	8	T6208	

## انبردست ۸ اینچ سری VDE

ولتاژکاری: ۱۰۰۰ ولت		- روش ساخت : فورج		- جنس دسته: TPE		- جنس ابزار : کروم وانادیوم
MADE IN CHINA	g	طول (L) (م م)	سایز (اینچ)	کد	محصول	
6/60	360	200	8	T6180		

## سیم چین ۶ اینچ سری VDE

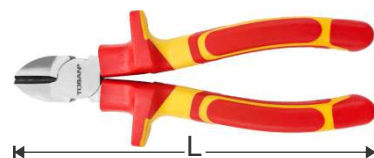
ولتاژکاری: ۱۰۰۰ ولت		- روش ساخت : فورج		- جنس دسته: TPE		- جنس ابزار : کروم وانادیوم
MADE IN CHINA	g	طول (L) (م م)	سایز (اینچ)	کد	محصول	
6/60	283	160	6	T6280		

## کابل بر ۷ اینچ سری VDE

ولتاژکاری: ۱۰۰۰ ولت		- روش ساخت : فورج		- جنس دسته: TPU		- جنس ابزار : کروم وانادیوم
MADE IN CHINA	g	طول (L) (م م)	سایز (اینچ)	کد	محصول	
6/36	250	170	7	6595		

## سیم چین الکترونیک ۵ اینچ

- روش ساخت : فورج		- جنس دسته: PVC			- جنس ابزار : کروم وانادیوم
MADE IN CHINA	g	طول (L) (م م)	سایز (اینچ)	کد	محصول
10/100	75	130	5	T6211	

**MADE IN CHINA** **خار باز کن سر راست**

- استاندارد: DIN5254 - DIN5256		- جنس دسته: PVC جذبی			- جنس ابزار: کروم وانادیوم			
مخزن	g	قطر سر فک (م م)	سایز خار (م م)	طول (L) (م م)	سایز (اینچ)	فرم سر ابزار	کد	محصول
6/30	175	1.7	19-60	180	7	سر راست	T5015-O180	

**MADE IN CHINA** **خار باز کن سر کج**

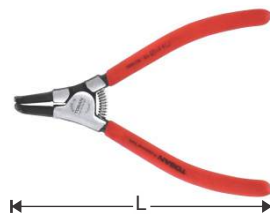
- استاندارد: DIN5254 - DIN5256		- جنس دسته: PVC جذبی			- جنس ابزار: کروم وانادیوم			
مخزن	g	قطر سر فک (م م)	سایز خار (م م)	طول (L) (م م)	سایز (اینچ)	فرم سر ابزار	کد	محصول
6/12	175	1.7	19-60	180	7	سر کج	T5015-OB180	

**MADE IN CHINA** **خار جمع کن**

- استاندارد: DIN5254 - DIN5256		- جنس دسته: PVC جذبی			- جنس ابزار: کروم وانادیوم			
مخزن	g	قطر سر فک (م م)	سایز خار (م م)	طول (L) (م م)	سایز (اینچ)	فرم سر ابزار	کد	محصول
6/24	165	1.7	19-60	180	7	سر راست	T5016-I180	
6/6	165	1.7	19-60	180	7	سر کج	T5016-IB180	

**MADE IN CHINA** **سیم لخت کن**

- جنس تیغه: فولاد سخت کاری شده		- جنس دسته: PVC جذبی		- جنس ابزار: آلومینیوم	
مخزن	g	ظرفیت برش (م م)	طول (L) (م م)	کد	محصول
1/60	310	1.0, 1.6, 2.0, 2.6, 3.2	180	T5010-WS1032A	

## MADE IN CHINA سیم لخت کن اتوماتیک

جنس دسته: PP + TPR		جنس تیغه: 65mn				جنس بدنه: 65mn	
تصویر	کد	سایز (اینچ)	طول (L) (م م)	ظرفیت برش (م م)	ظرفیت لخت کردن سیم	گ	بسته بندی
	T6573	6	165	0.8 - 2.6		113	6/36

## MADE IN CHINA سیم لخت کن اتوماتیک چندکاره ۷ اینچ

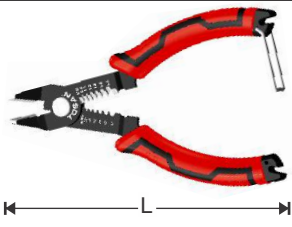
جنس دسته: PP + TPR		جنس تیغه: sk5				جنس بدنه: کربن استیل	
تصویر	کد	سایز (اینچ)	طول (L) (م م)	ظرفیت برش (م م)	ظرفیت لخت کردن سیم	گ	بسته بندی
	T6571	7	180	0.5 - 6		310	6/36

## MADE IN CHINA سیم لخت کن اتوماتیک چندکاره ۸ اینچ

جنس دسته: PP + TPR		جنس تیغه: sk5				جنس بدنه: کربن استیل	
تصویر	کد	سایز (اینچ)	طول (L) (م م)	ظرفیت برش (م م)	ظرفیت لخت کردن سیم	گ	بسته بندی
	T6572	8	205	0.5 - 6	0.2 - 6	380	3/36

## MADE IN CHINA سیم لخت کن کلاغی

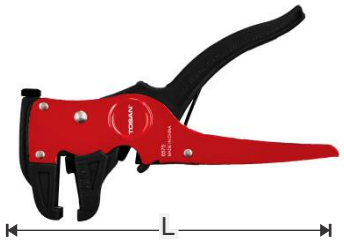
جنس دسته: پلی آمید (PA6)		روش ساخت: آبکاری شده				جنس بدنه: کربن استیل	
تصویر	کد	سایز (اینچ)	طول (L) (م م)	ظرفیت لخت کردن سیم	ظرفیت برش قطر سیم	گ	بسته بندی
	6575	7	170	4-0.25 mm	0.08-2 mm 0.09-3.5 mm	180	6/36

**MADE IN CHINA**

**کابل بر چند کاره**

- جنس دسته: PP+TPR		- جنس تیغه: sk5					- جنس بدنه: کربن استیل
تصویر	کد	سایز (اینچ)	طول (L) (م م)	ظرفیت لخت کردن سیم	ظرفیت برش کابل	g	بسته بندی
	6590	7	180	0.75-1.5-2.5 mm	13 mm	170	6/36

**MADE IN CHINA**

**انبر پرس و ایرشو ۶ گوش زن**

- جنس دسته: PP+TPR		- جنس تیغه: فولاد ضد زنگ				- جنس بدنه: کربن استیل	
تصویر	کد	سایز (اینچ)	طول (م م)	پرس سر سیم	ظرفیت	g	بسته بندی
	6510	7	175	0.25-10mm <sup>2</sup>		400	6/36

**MADE IN CHINA**

**انبرکلاگی سایز ۱۰ اینچ**

- روش ساخت: فورج			- جنس دسته: PVC جذبی				- جنس بدنه: کروم وانادیوم	
تصویر	کد	سایز (اینچ)	طول (L) (م م)	ضخامت فک (م م)	ظرفیت فک (م م)	تعداد تنظیم فکها	g	بسته بندی
	T5014-10	10	240	7.3	40	16	365	6/36

**MADE IN CHINA**

**انبرکلاگی سایز ۱۰ اینچ**

- روش ساخت: فورج			- جنس دسته: PVC جذبی				- جنس بدنه: کروم وانادیوم
تصویر	کد	سایز (اینچ)	طول (L) (م م)	طول فک (م م)	ظرفیت فک (م م)	g	بسته بندی
	T6500	10	260	25	6-51	450	6/36

## انبر قفلی سری گاندو

MADE IN CHINA		-نوع آبکاری: نیکل براق				-جنس بدنه: کربن استیل		
جنس فک: کروم مولیبدن	طول شیار (م م)	طول (L) (م م)	سایز (اینچ)	کد	تصویر			
6/36	150	6mm	120	5	T6400-5	 <p>پین کش</p>		
6/36	320	8mm	180	7	T6401-7			
6/36	500	11mm	250	10	T6402-10			

## انبر قفلی

MADE IN CHINA		-نوع آبکاری: نیکل براق				-جنس بدنه: کروم وانادیوم		
جنس فک: کروم وانادیوم	ظرفیت کل (م م)	طول (L) (م م)	سایز (اینچ)	کد	تصویر			
6/36	160	30	140	5	T2011-5			
6/36	350	35	185	7	T2011-7			
6/36	510	50	250	10	T2011-10			

## انبر قفلی سایز ۱۰ اینچ

MADE IN TAIWAN		-نوع آبکاری: نیکل براق				-جنس بدنه: کروم مولیبدن		
جنس فک: کروم مولیبدن	ظرفیت کل (م م)	طول (L) (م م)	سایز (اینچ)	کد	تصویر			
6/36	530	42	250	10	T14-10GP			

## انبر قفلی فیلتر باز کن دو فک

MADE IN TAIWAN		-نوع آبکاری: نیکل براق				-جنس بدنه: کروم وانادیوم		
جنس فک: کروم مولیبدن	ظرفیت کل (م م)	طول (L) (م م)	سایز (اینچ)	کد	تصویر			
6/36	420	55-115	240	10	T14-10OP			

MADE IN  
TAIWAN

انبر قفلی فیلتر بازکن زنجیری سایز ۹ اینچ

- نوع آبکاری: نیکل براق

- جنس رنجیر: کربن استیل

- جنس بدنه: کروم - مولیبدن

تصویر	کد	سایز (اینچ)	طول (L) (م م)	طول زنجیر (L1) (م م)	محدوده کاری (م م)	g	بسته بندی
	T14-9CP	9	240	19	50-130	752	6/36

MADE IN  
CHINA

گاز آرماتور بندی سایز ۱۰ اینچ

- استاندارد: DIN ISO9242

- روش ساخت: فورج

- پوشش: مشکی فسفات

- جنس ابزار: کروم - وانادیوم

تصویر	کد	سایز (اینچ)	طول (L) (م م)	فاصله دسته ها (A) (م م)	ضخامت فک (B) (م م)	g	بسته بندی
	T228-250	10	250	50	26	385	6/60

MADE IN  
CHINA

قیچی پی وی سی بر اتوماتیک

- جنس تیغه: استنلس استیل

- جنس بدنه: آلومینیوم

بسته بندی	g	ضخامت برش (م م)			سایز (م م)	کد
		لوله پلاستیکی	کابل	داکت		
1/48	255	42	12	30X15	200X110	T278-42AN2



MADE IN  
CHINA

قیچی پی وی سی بر اتوماتیک

- جنس تیغه: استنلس استیل

- جنس بدنه: آلومینیوم

بسته بندی	g	ضخامت برش (م م)			سایز (م م)	کد
		لوله پلاستیکی	کابل	داکت		
1/36	300	42	12	30X15	220X110	T278-42AN1



MADE IN TAIWAN

## قیچی ورق بر

- نوع قیچی: راست بر - جنس تیغه: کروم - مولیبدن - جنس دسته: PVC+TPR - روش ساخت تیغه: فورج

تصویر	کد	طول محصول (م)	ضخامت برش فولاد سرد (م)	ضخامت برش فولاد ضدزنگ (م)	g	پیکتوگرام
	TATS-R10 MO	250	1.2	0.7	380	6/48

MADE IN TAIWAN

## قیچی ورق بر

- نوع قیچی: مستقیم بر - جنس تیغه: کروم - مولیبدن - جنس دسته: PVC+TPR - روش ساخت تیغه: فورج

تصویر	کد	طول محصول (م)	ضخامت برش فولاد سرد (م)	ضخامت برش فولاد ضدزنگ (م)	g	پیکتوگرام
	TATS-S10 MO	250	1.2	0.7	395	6/48

MADE IN TAIWAN

## قیچی ورق بر

- نوع قیچی: چپ بر - جنس تیغه: کروم - مولیبدن - جنس دسته: PVC+TPR - روش ساخت تیغه: فورج

تصویر	کد	طول محصول (م)	ضخامت برش فولاد سرد (م)	ضخامت برش فولاد ضدزنگ (م)	g	پیکتوگرام
	TATS-L10 MO	250	1.2	0.7	413	6/48

MADE IN TAIWAN

## قیچی ورق بر

- نوع قیچی: مستقیم بر بلند - جنس تیغه: کروم - مولیبدن - جنس دسته: PVC+TPR - روش ساخت تیغه: فورج

تصویر	کد	طول محصول (م)	ضخامت برش فولاد سرد (م)	ضخامت برش فولاد ضدزنگ (م)	g	پیکتوگرام
	TATS-SL12 MO	300	0.94	0.53	450	6/36



## آچارها

آچارهای توسن با بهره‌گیری از فولاد آلیاژی ویژه، فورج دقیق و عملیات حرارتی پیشرفته، ترکیبی از استحکام، دوام و دقت را ارائه می‌دهند که آن‌ها را به انتخابی ایده‌آل برای حرفه‌ای‌ها تبدیل کرده است. آچارهای توسن با توجه به تفاوت در اندازه پیچ‌ها، شرایط کاری، محدودیت فضا و سطح فشار مورد نیاز، در مدل‌های متنوعی طراحی و تولید می‌شوند. این تنوع باعث شده که کاربران حرفه‌ای و حتی مبتدیان یا کاربران خانگی بتوانند بر اساس نوع نیاز خود، گزینه‌ای مناسب را از میان طیف وسیع آچارهای توسن، انتخاب کنند. این ویژگی‌ها در کنار کیفیت ساخت بالا، باعث شده آچارهای توسن در انجام کارهای دقیق و سنگین، عملکردی مطمئن و ماندگار داشته باشند.

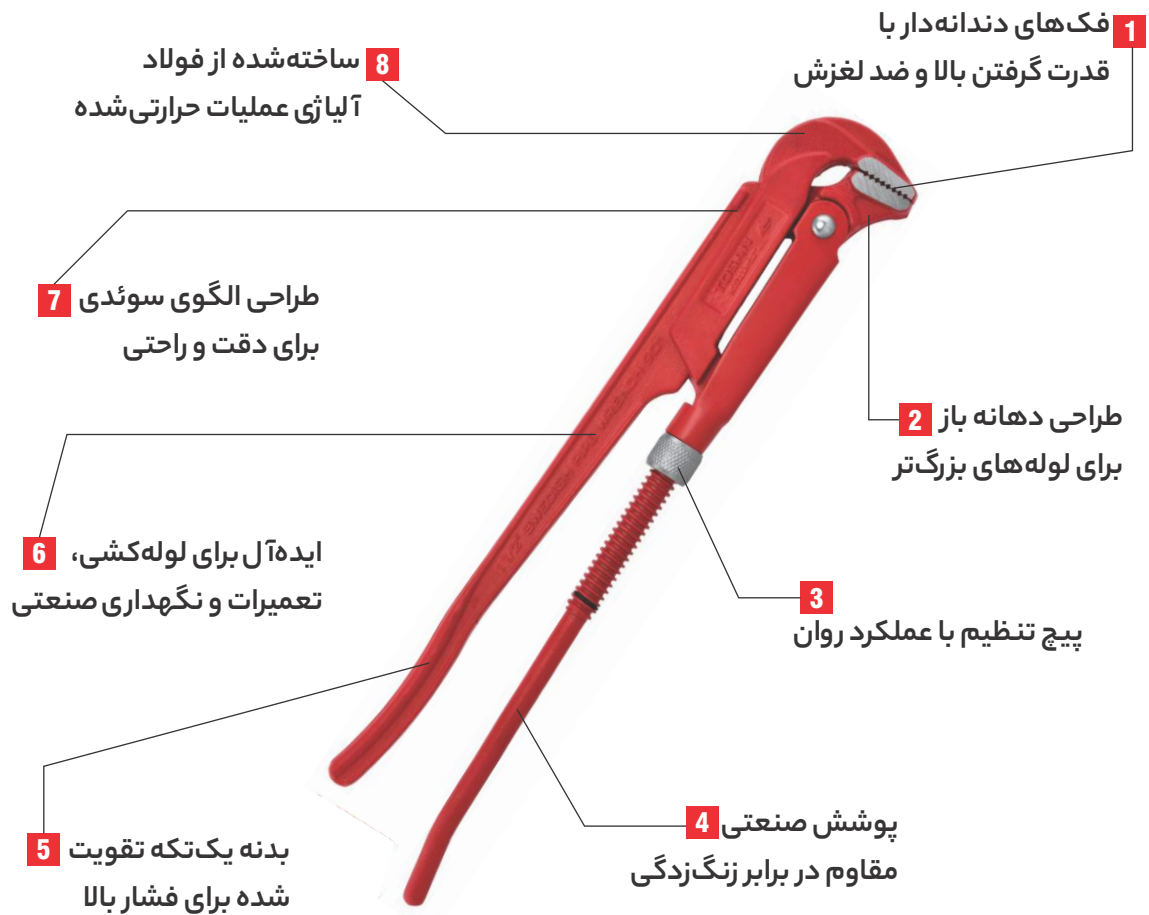

## - ویژگی‌های برتر آچار لوله‌گیر توسن

۱. فک‌های دندانه‌دار با قدرت گرفتن بالا و ضد لغزش  
فک‌های سخت‌کاری شده دارای دندانه‌های زاویه‌دار هستند که گرفتن محکم لوله‌ها یا سطوح گرد را تضمین کرده و از لغزش در حین استفاده جلوگیری می‌کنند.
۲. طراحی دهانه باز برای لوله‌های بزرگ‌تر  
دهانه ابزار بازتر می‌شود تا قطرهای بزرگ‌تر لوله را در برگیرد و آن را برای کارهای سنگین لوله‌کشی و صنعتی ایده‌آل می‌سازد.
۳. پیچ تنظیم با عملکرد روان  
پیچ تنظیم با روزه‌های دقیق، امکان تغییر سریع و آسان عرض دهانه فک را فراهم کرده و بهره‌وری کار را افزایش می‌دهد.
۴. پوشش صنعتی مقاوم در برابر زنگ‌زدگی  
پوشش محافظ قرمز در برابر خوردگی و سایش مقاومت کرده و حتی در محیط‌های مرطوب یا صنعتی طول عمر ابزار را افزایش می‌دهد.
۵. بدنه یک‌تکه تقویت شده برای فشار بالا  
ساختار یک‌تکه و مستحکم ابزار، استحکام و اطمینان را در فشارهای شدید یا عملیات سنگین تضمین می‌کند.
۶. ایده‌آل برای لوله‌کشی، تعمیرات و نگهداری صنعتی  
کاملاً مناسب برای نصب لوله، تعمیرات مکانیکی و باز یا بسته کردن مهره‌ها و اتصالات بزرگ.
۷. طراحی الگوی سوئدی برای دقت و راحتی  
طراحی سنتی به سبک سوئدی، کنترل عالی فراهم کرده و کار در فضاهای محدود را آسان‌تر می‌سازد.
۸. ساخته شده از فولاد آلیاژی عملیات حرارتی شده  
بدنه از فولاد آلیاژی با کیفیت بالا فورج شده و عملیات حرارتی روی آن انجام شده تا بیشترین دوام را در برابر فشار، گشتاور و سایش داشته باشد.

**MADE IN CHINA** آچار یکسر تخت (ترکیبی)

- استاندارد: DIN3113		- روش ساخت: فورج			- پوشش: کروم مات			- جنس: کروم وانادیوم		
کد	سایز (م.م)	طول (L) (م.م)	g	کد	سایز (م.م)	طول (L) (م.م)	g	کد	سایز (م.م)	طول (L) (م.م)
12/144	162	230	18	T101-18	24/480	21	110	6	T101-6	
6/96	170	240	19	T101-19	24/480	24	120	7	T101-7	
6/96	185	250	20	T101-20	12/480	27	130	8	T101-8	
6/96	214	260	21	T101-21	12/480	35	140	9	T101-9	
6/96	239	270	22	T101-22	12/360	45	150	10	T101-10	
6/72	290	280	23	T101-23	12/360	50	160	11	T101-11	
6/72	303	290	24	T101-24	12/360	60	170	12	T101-12	
6/72	340	300	25	T101-25	12/240	75	180	13	T101-13	
6/60	381	310	26	T101-26	12/240	90	190	14	T101-14	
6/60	403	320	27	T101-27	12/240	102	200	15	T101-15	
6/60	440	330	28	T101-28	12/144	116	210	16	T101-16	
6/36	489	340	29	T101-29	12/144	139	220	17	T101-17	



**MADE IN CHINA** آچار دو سر تخت

- استاندارد: DIN3110		- روش ساخت: فورج			- پوشش: کروم مات		- جنس: کروم وانادیوم		
کد	سایز (م.م)	طول (L) (م.م)	g	کد	سایز (م.م)	طول (L) (م.م)	g	کد	
24/480	24	120	6x7	T103-67	24/480	35	140	8x9	T103-89
12/240	49	155	10x11	T103-1011	12/240	76	170	12x13	T103-1213
12/240	89	185	14x15	T103-1415	12/240	120	200	16x17	T103-1617
12/120	169	220	18x19	T103-1819	12/120	214	235	20x22	T103-2022
6/72	245	245	21x23	T103-2123	6/72	336	260	24x27	T103-2427
6/48	359	265	25x28	T103-2528	6/48	510	295	30x32	T103-3032

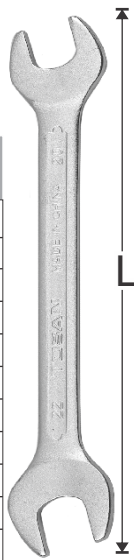

**MADE IN CHINA** آچار یکسر تخت (ترکیبی)

- استاندارد: DIN3113		- روش ساخت: فورج			- پوشش: کروم مات		- جنس: کروم وانادیوم		
کد	سایز (م.م)	طول (L) (م.م)	g	کد	سایز (م.م)	طول (L) (م.م)	g	کد	
6/36	520	350	30	T101-30	6/36	608	370	32	T101-32
6/24	925	425	34	T101-34	6/24	1190	450	36	T101-36
6/24	1220	460	38	T101-38	6/12	1320	500	41	T101-41
6/12	1935	570	48	T101-48	6/12	2920	620	55	T101-55
4/8	2250	600	50	T101-50	2/6	3200	660	60	T101-60
2/6	3690	680	65	T101-65					

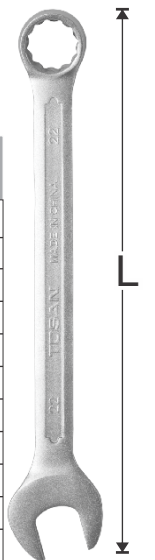

**MADE IN CHINA** آچار دو سر رینگ

- استاندارد: DIN838		- روش ساخت: فورج			- پوشش: کروم مات		- جنس: کروم وانادیوم		
کد	سایز (م.م)	طول (L) (م.م)	g	کد	سایز (م.م)	طول (L) (م.م)	g	کد	
24/360	45	170	6x7	T102-67	24/360	63	185	8x9	T102-89
12/180	80	200	10x11	T102-1011	12/144	112	220	12x13	T102-1213
12/144	147	235	14x15	T102-1415	12/144	170	255	16x17	T102-1617
6/72	170	255	16x17	T102-1617	6/72	218	270	18x19	T102-1819
6/72	286	290	20x22	T102-2022	6/72	340	310	21x23	T102-2123
6/60	340	310	21x23	T102-2123	6/60	431	330	24x27	T102-2427
6/60	486	350	25x28	T102-2528	6/36	620	375	30x32	T102-3032
6/36	620	375	30x32	T102-3032	6/24	760	400	32x36	T102-3236
6/24	760	400	32x36	T102-3236	6/24	1055	430	36x41	T102-3641
6/12	1360	460	41x46	T102-4146	6/12	1530	500	46x50	T102-4650



**MADE IN INDIA** آچار دو سر رینگ

- پوشش: کروم براق		- جنس: کروم وانادیوم		
- استاندارد: DIN838		- روش ساخت: فورج		
بسته بندی	g	طول (L) (م.م)	سایز (م.م)	کد
12/360	57	170	6x7	TI102-67
12/360	62	180	8x9	TI102-89
12/180	102	200	10x11	TI102-1011
12/144	122	210	12x13	TI102-1213
12/144	153	230	14x15	TI102-1415
6/72	190	250	16x17	TI102-1617
6/72	227	267	18x19	TI102-1819
6/72	277	292	20x22	TI102-2022
6/60	350	311	21x23	TI102-2123
6/60	407	327	24x27	TI102-2427
6/36	460	337	25x28	TI102-2528
6/36	585	366	30x32	TI102-3032



**MADE IN INDIA** آچار تکی دو سر تخت

- پوشش: کروم براق		- جنس: کروم وانادیوم		
- استاندارد: DIN3110		- روش ساخت: فورج		
بسته بندی	g	طول (L) (م.م)	سایز (م.م)	کد
12/480	27	128	6x7	TI103-67
12/480	33	138	8x9	TI103-89
12/240	65	158	10x11	TI103-1011
12/240	67	173	12x13	TI103-1213
12/240	94	186	14x15	TI103-1415
12/240	127	202	16x17	TI103-1617
6/120	162	217	18x19	TI103-1819
6/120	214	237	20x22	TI103-2022
6/72	244	245	21x23	TI103-2123
6/72	340	267	24x27	TI103-2427
6/48	348	276	25x28	TI103-2528
6/48	480	296	30x32	TI103-3032



**MADE IN INDIA** آچار یکسر تخت (ترکیبی)

- استاندارد: DIN3113		- روش ساخت: فورج			- پوشش: کروم براق			- جنس: کروم وانادیوم	
بسته بندی	g	طول (L) (م.م)	سایز (م.م)	کد	بسته بندی	g	طول (L) (م.م)	سایز (م.م)	کد
6/144	153	220	18	TI101-18N	12/480	17	100	6	TI101-6N
6/96	177	230	19	TI101-19N	12/480	20	110	7	TI101-7N
6/96	200	240	20	TI101-20N	12/480	30	120	8	TI101-8N
6/96	223	250	21	TI101-21N	12/480	33	130	9	TI101-9N
6/96	237	260	22	TI101-22N	12/360	48	140	10	TI101-10N
6/72	287	270	23	TI101-23N	12/360	52	150	11	TI101-11N
6/72	293	280	24	TI101-24N	12/360	60	160	12	TI101-12N
6/72	320	290	25	TI101-25N	12/240	77	170	13	TI101-13N
6/60	360	300	26	TI101-26N	12/240	93	180	14	TI101-14N
6/60	373	310	27	TI101-27N	12/240	107	190	15	TI101-15N
6/60	435	320	28	TI101-28N	12/144	115	200	16	TI101-16N
6/36	536	330	30	TI101-30N	12/144	132	210	17	TI101-17N
6/36	557	355	32	TI101-32N					



**MADE IN INDIA** ست آچار دو سر تخت

- پوشش: کروم مات		- جنس: کروم وانادیوم		
- استاندارد: DIN3110		- روش ساخت: فورج		
بسته بندی	g	سایز (م.م)	کد	
1/24	820	6x7,8x9,10x11,12x13 14x15,16x17,18x19 20x22	TI103-S8	
1/12	2270	6x7,8x9,10x11,12x13 14x15,16x17,18x19 20x22,21x23,24x27 25x28,30x32	TI103-S12	



**MADE IN INDIA** ست آچار دو سر رینگ

- پوشش: کروم براق		- جنس: کروم وانادیوم		
- استاندارد: DIN838		- روش ساخت: فورج		
بسته بندی	g	سایز (م.م)	کد	
1/8	1200	6x7,8x9,10x11,12x13 14x15,16x17,18x19 20x22	TI102-S8	
1/8	3125	6x7,8x9,10x11,12x13 14x15,16x17,18x19 20x22,21x23,24x27 25x28,30x32	TI102-S12	

**MADE IN CHINA** ست آچار یکسر تخت (ترکیبی)

- جنس: کروم وانادیوم

- پوشش: کروم مات

- روش ساخت: فورج

- استاندارد: DIN3113

کد	تعداد	سایز (م م)	g	پوشش
T101-S8	8	8,10,11, 12,13,14 17,19	700	1/24
T101-S12	12	8,9,10,11,12,13,14 15,16,17,19,22	1200	124
T101-S22	22	8,9,10,11,12,13,14 15,16,17,18,19,20,21 22,23,24,26,27,29,30,32	4700	1/4



**MADE IN CHINA** ست آچار دو سر تخت

- جنس: کروم وانادیوم

- پوشش: کروم مات

- روش ساخت: فورج

- استاندارد: DIN3110

کد	تعداد	سایز (م م)	g	پوشش
T103-S8	8	6x7,8x9,10x11, 12x13,14x15,16x17, 18x19,20x22	820	1/24
T103-S12	12	6x7,8x9,10x11, 12x13,14x15,16x17, 18x19,20x22,21x23, 24x27,25x28,30x32	2270	1/12



**MADE IN CHINA** ست آچار دو سر رینگ

- جنس: کروم وانادیوم

- پوشش: کروم مات

- روش ساخت: فورج

- استاندارد: DIN838

کد	تعداد	سایز (م م)	g	پوشش
T102-S8	8	6x7,8x9,10x11, 12x13,14x15,16x17, 18x19,20x22	1300	1/12
T102-S12	12	6x7,8x9,10x11, 12x13,14x15,16x17, 18x19,20x22,21x23, 24x27,25x28,30x32	3190	1/8



**MADE IN INDIA** ست آچار یکسر تخت (ترکیبی)

جنس: کروم وانادیوم - پوشش: کروم براق

روش ساخت: فورج - استاندارد: DIN3113

کد	سایز (م م)	g	پوشش
TI101-S8	8,9,10,11,13,14,17,19	750	1/24
TI101-S12	6,7,8,9,10,11,12,13,14,17,19,22	1175	1/12
TI101-S18	6,8,10,11,12,13,14,15,16,17,18,19,21,22,24,27,30,32	3275	1/4
TI101-S25	6,7,8,9,10,11,12,13,14,15,16,17,18,19,20,21,22,23,24,25,26,27,28,30,32	5400	1/4



**MADE IN INDIA** ست آچار یکسر تخت (ترکیبی)

جنس: کروم وانادیوم - پوشش: کروم براق

روش ساخت: فورج - استاندارد: DIN3113

کد	سایز (م م)	g	پوشش
TI101-S8N	8,9,10,11,13,14,17,19	750	1/24
TI101-S12N	6,7,8,9,10,11,12,13,14,17,19,22	1175	1/12
TI101-S18N	6,8,10,11,12,13,14,15,16,17,18,19,21,22,24,27,30,32	3275	1/4



**MADE IN CHINA** آچار دو سر رینگ چاکدار

جنس: کروم وانادیوم - پوشش: کروم براق

استاندارد: DIN838 -

کد	سایز (م.م)	طول (L) (م.م)	g	طول (L) (م.م)	کد
T104-1011	10x11	138	65	24/360	
T104-1012	10x12	138	65	24/360	
T104-1213	12x13	162	100	24/240	
T104-1417	14x17	174	110	12/180	
T104-1719	17x19	175	119	12/180	
T104-1922	19x22	195	162	12/150	



**MADE IN CHINA** آچار های دسته کوتاه (ترکیبی)

جنس: کروم وانادیوم - پوشش: کروم براق

استاندارد: DIN3113 -

کد	سایز (م.م)	طول (L) (م.م)	g	طول (L) (م.م)	کد
T101-8CSW	8	86	20	12/360	
T101-10CSW	10	96	31	12/360	
T101-11CSW	11	101	39	12/360	
T101-12CSW	12	106	53	12/360	
T101-13CSW	13	111	55	12/360	
T101-14CSW	14	116	67	12/240	
T101-15CSW	15	121	86	12/240	
T101-16CSW	16	126	86	12/240	
T101-17CSW	17	130	102	12/144	
T101-18CSW	18	136	113	12/144	
T101-19CSW	19	145	144	12/144	



**MADE IN CHINA** آچار یکسر رینگ (دنده ای)

جنس: کروم وانادیوم - جنس رینگ دندانه: کروم مولیبدن

آبکاری: کروم براق - روش ساخت: فورج

کد	سایز (م.م)	طول (L) (م.م)	قطر آچار رینگ (D) (م.م)	گشتاور جغغه ( . )	g	کد
T101-10MM GWC	10	160	20.5	58	51	10/560
T101-11MM GWC	11	165	22.5	72.5	57	10/460
T101-12MM GWC	12	170	24	89	74	10/370
T101-13MM GWC	13	180	26	107	88	10/350
T101-14MM GWC	14	190	27.5	128	100	10/260
T101-15MM GWC	15	200	29	150	118	10/220
T101-16MM GWC	16	210	30.5	175	127	10/180
T101-17MM GWC	17	225	32	201	172	10/160
T101-18MM GWC	18	237	33.5	230	181	10/140
T101-19MM GWC	19	250	35	261	213	10/130

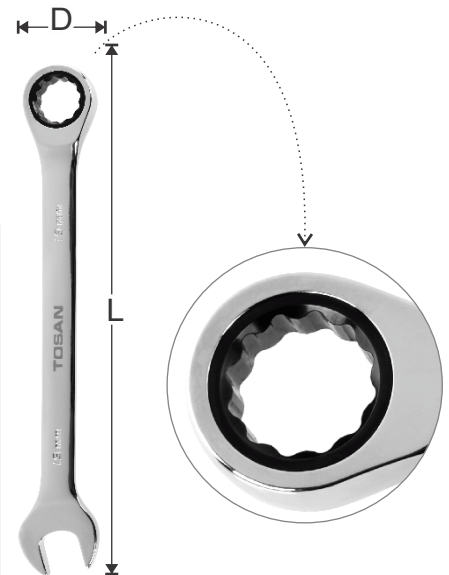

**MADE IN TAIWAN** آچار یکسر رینگ (دنده ای)

جنس: کروم وانادیوم - جنس جغغه: فولاد ضد زنگ

آبکاری: کروم مات - روش ساخت: فورج

کد	سایز (م.م)	طول (L) (م.م)	قطر آچار رینگ (D) (م.م)	گشتاور جغغه ( . )	g	کد
T101-10MMGW	10	160	20.5	58	51	10/120
T101-11MMGW	11	165	22.5	72.5	57	10/120
T101-12MMGW	12	170	24	89	74	10/120
T101-13MMGW	13	180	26	107	88	10/120
T101-14MMGW	14	190	27.5	128	100	10/120
T101-15MMGW	15	200	29	150	118	10/120
T101-16MMGW	16	210	30.5	175	127	10/120
T101-17MMGW	17	225	32	201	172	10/120
T101-18MMGW	18	237	33.5	230	181	10/120
T101-19MMGW	19	250	35	261	213	10/120

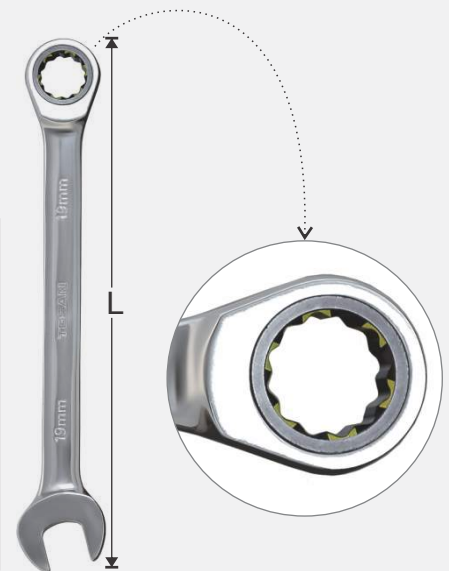

## MADE IN CHINA آچار فرانسه

- استاندارد: DIN3111		- پوشش: مشکی فسفات		- جنس بدنه: کربن استیل		
آچار	g	قطر آچار رینگ (mm)	حداکثر ظرفیت فک (D) (mm)	طول (L) (mm)	سایز (اینچ)	کد
6/72	70	10	15	100	4"	T25-4AW-CR
6/36	145	13	20	150	6"	T25-6AW-CR
6/36	295	17	25	200	8"	T25-8AW-CR
6/36	430	19	30	250	10"	T25-10AW-CR
6/36	705	22	36	300	12"	T25-12AW-CR
1/12	1060	23	46	375	15"	T25-15AW-CR
1/4	1715	24	56	450	18"	T25-18AW-CR
1/4	3500	27	65	600	24"	T25-24AW-CR



## MADE IN CHINA آچار فرانسه

- استاندارد: DIN3111		- پوشش: نیکل		- جنس بدنه: کربن استیل		
آچار	g	قطر آچار رینگ (mm)	حداکثر ظرفیت فک (D) (mm)	طول (L) (mm)	سایز (اینچ)	کد
6/72	70	10	15	100	4"	T25-4AW-CR
6/36	145	13	20	150	6"	T25-6AW-CR
6/36	295	17	25	200	8"	T25-8AW-CR
6/36	430	19	30	250	10"	T25-10AW-CR
6/36	705	22	36	300	12"	T25-12AW-CR
1/12	1060	23	46	375	15"	T25-15AW-CR
1/4	1715	24	56	450	18"	T25-18AW-CR
1/4	2580	27	65	600	24"	T25-24AW-CR

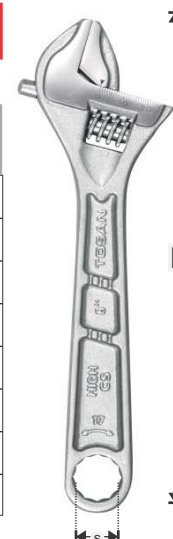

## MADE IN CHINA آچار لوله گیر ۹۰ درجه

- استاندارد: DIN5234		- روش ساخت: فورج		- جنس بدنه: فولاد ابزار		
آچار	g	ظرفیت فک (mm)	فاصله دسته ها (A) (mm)	طول (L) (mm)	سایز (اینچ)	کد
1/16	710	45	45	320	1	T222-1
1/12	1240	60	60	425	1-1/2	T222-1-1/2
1/8	2210	80	80	560	2	T222-2
1/4	2910	100	90	625	3	T222-3
1/2	5200	120	80	740	4	T222-4

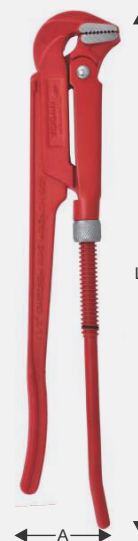



## آچار آلن

آچار آلن، به ویژه در سری‌ها و دسته‌بندی‌های توسن، ابزاری است که برای باز و بسته کردن پیچ‌ها و مهره‌های شش‌گوش طراحی شده است. آچارهای آلن توسن مطابق با استانداردهای جهانی و از فولاد آلیاژی مخصوص SNCM+V و با رعایت استانداردهای کیفی تولید می‌شوند. اصطلاح (extra long) نشان‌دهنده طول بیشتر نسبت به مدل‌های استاندارد است که دسترسی بهتر و قدرت اهرمی بیشتری را فراهم می‌سازد. همچنین، اصطلاح (tapered head) به طراحی‌ای اشاره دارد که در آن نوک آچار کمی مخروطی است؛ این طراحی باعث می‌شود آچار بتواند با زاویه وارد پیچ شود.

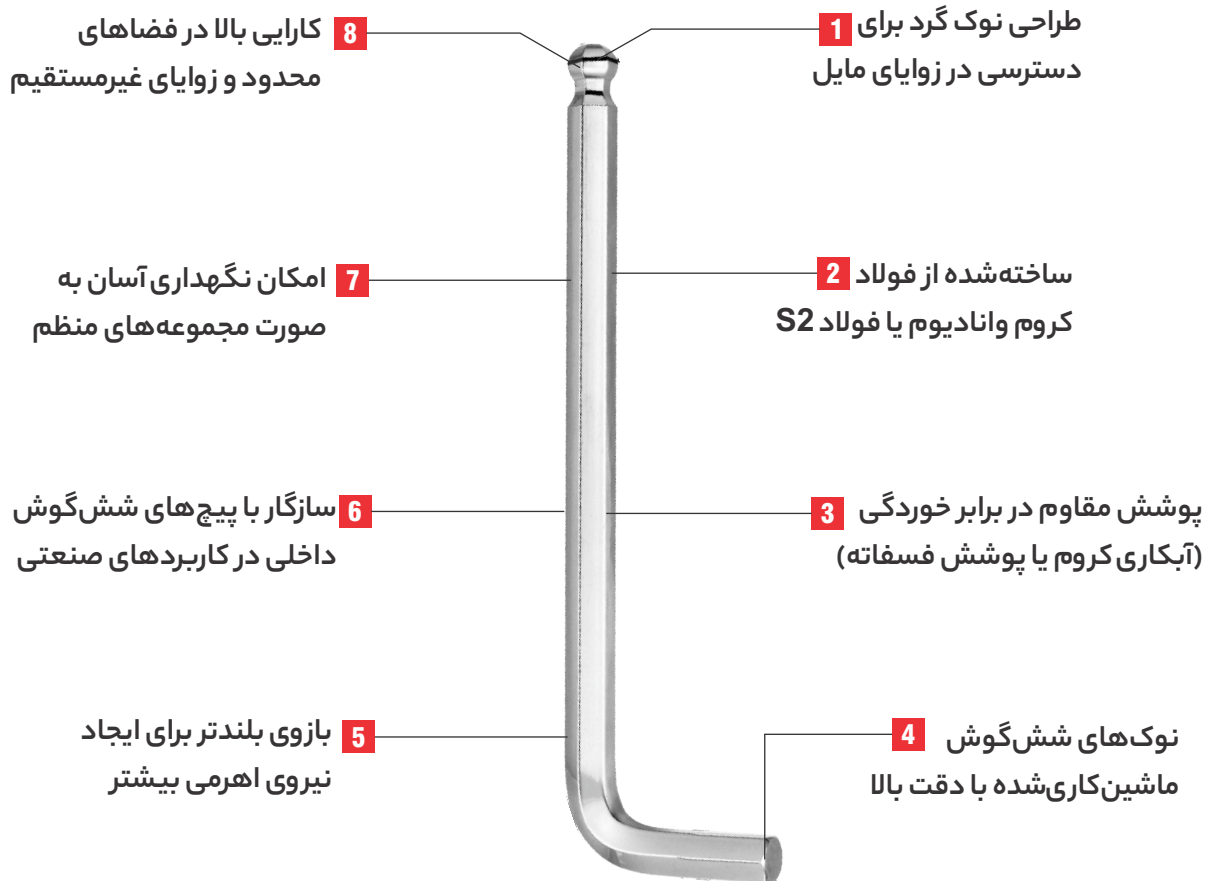

## - ویژگی‌های برتر آچار آلن ته گرد توسن

### ۱. طراحی نوک گرد برای دسترسی در زوایای مایل

نوک کرومی به آچار آلن این امکان را می‌دهد که پیچ‌ها را با زاویه‌ای تا حدود ۲۵ درجه درگیر کند، که برای فضاهای محدود یا نقاط سخت دسترسی ایده‌آل است.

### ۲. ساخته شده از فولاد کروم وانادیوم یا فولاد S2

ساخته شده از فولاد کروم وانادیوم یا فولاد ابزار S2 با استحکام بالا که مقاومت گشایشی و تابندگی عالی، دوام و طول عمر زیاد را حتی در استفاده‌های سنگین تضمین می‌کند.

### ۳. پوشش مقاوم در برابر خوردگی (آبکاری کروم یا پوشش فسفات)

دارای پوشش ضد خوردگی شامل آبکاری کروم یا فسفات سیاه برای محافظت بیشتر در برابر رطوبت و اکسیداسیون در محیط‌های کاری سخت.

### ۴. نوک‌های شش‌گوش ماشین‌کاری شده با دقت بالا

هندسه دقیق نوک، اتصال کامل با جای پیچ شش‌گوش را تضمین کرده و خطر هرز شدن سر پیچ را کاهش می‌دهد و محکم‌کاری ایمن را فراهم می‌کند.

### ۵. بازوی بلند برای ایجاد نیروی اهرمی بیشتر

طراحی بازوی بلند امکان اعمال گشتاور بیشتر و دسترسی آسان‌تر به مکان‌های عمیق یا فرورفته پیچ‌ها را فراهم می‌کند.

### ۶. سازگار با پیچ‌های شش‌گوش داخلی در کاربردهای صنعتی

مناسب برای مونتاژ و سرویس تجهیزات مانند دستگاه‌های CNC، دوچرخه، قطعات خودرو و ماشین‌آلات صنعتی که از پیچ‌های شش‌گوش آلنی استفاده می‌کنند.

### ۷. نگهداری آسان در قالب مجموعه‌های منظم

اغلب به صورت مجموعه چندسایز همراه با نگهدارنده یا کیف ارائه می‌شود تا سازمان‌دهی، حمل و نقل و شناسایی ابزار در محل کار آسان‌تر شود.

### ۸. ساخته شده از فولاد آلیاژی عملیات حرارتی شده

نوک کرومی امکان درگیری پیچ‌ها را به صورت خارج از محور فراهم می‌کند و آن را به ابزاری کارآمد برای کارهای تعمیر و نگهداری در فضاهای تنگ یا دشوار تبدیل می‌کند.

**MADE IN CHINA** آلن شش پر کوتاه

- استاندارد: DIN911		- پوشش: مشکی فسفات		- جنس: کروم وانادیوم	
تصویر	g	طول بازوی کوتاه (B) (mm)	طول بازوی بلند (A) (mm)	سایز (mm)	کد
48/3072	5	22	63	H3	T726-3
36/2304	10	24	70	H4	T726-4
24/1152	18	28	80	H5	T726-5
24/720	30	32	90	H6	T726-6
12/360	58	36	100	H8	T726-8
24/288	104	40	112	H10	T726-10
12/144	166	45	125	H12	T726-12
6/72	264	56	140	H14	T726-14

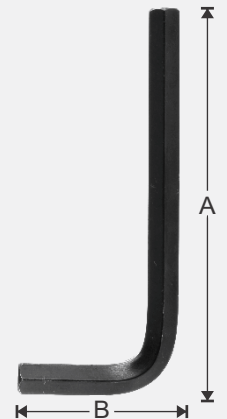

**MADE IN CHINA** آلن شش پر بلند

- استاندارد: DIN911		- پوشش: مشکی فسفات		- جنس: کروم وانادیوم	
تصویر	g	طول بازوی کوتاه (B) (mm)	طول بازوی بلند (A) (mm)	سایز (mm)	کد
12/576	3	16	100	H2	T726-L2
12/576	5.5	19	113	H2.5	T726-L2.5
12/576	9	22	128	H3	T726-L3
12/216	18	24	144	H4	T726-L4
12/216	31	29	160	H5	T726-L5
12/72	52	32	181	H6	T726-L6
12/72	79	34	192	H7	T726-L7
12/72	103	36	204	H8	T726-L8
6/48	143	38	215	H9	T726-L9
6/48	180	40	227	H10	T726-L10
4/24	287	47	249	H12	T726-L12
4/24	447	56	282	H14	T726-L14

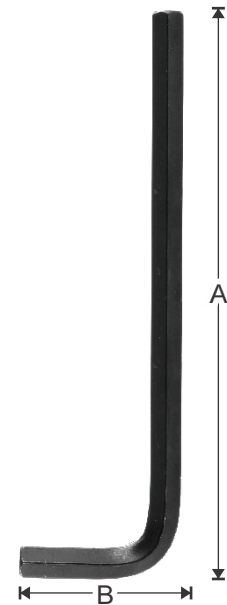

**MADE IN CHINA** آلن شش پر کوتاه

- استاندارد: DIN911		- پوشش: کروم مات		- جنس: S2	
تصویر	g	طول بازوی کوتاه (B) (mm)	طول بازوی بلند (A) (mm)	سایز (mm)	کد
120/2400	4.8	23	66	3	T4115-3
120/2400	6.2	29	74	4	T4116-4
120/1800	15.02	33	85	5	T4117-5
120/1800	24.79	35.5	90.5	6	T4118-6
36/360	56.13	44	108	8	T4119-8
36/360	104.93	50	12	10	T4120-10
18/180	177.92	57	137	12	T4121-12
18/180	283.47	70	154	14	T4122-14
12/120	484.2	80	177	17	T4123-17
12/120	698.3	89	199	19	T4124-19

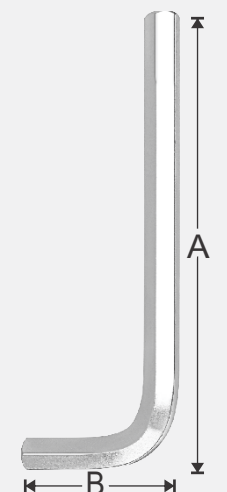



MADE IN CHINA آلن شش پر بلند					
- استاندارد: DIN911		- پوشش: کروم مات			- جنس: S2
📦	g	طول بازوی کوتاه (B) (م م)	طول بازوی بلند (A) (م م)	سایز (م م)	کد
120/2400	2.8	18	102	2	T4100-2
120/2400	5.3	20.5	114.5	2.5	T4101-2.5
120/2400	8.8	23	129	3	T4102-3
120/2400	17.2	29	144	4	T4103-4
120/1800	31	33	165	5	T4104-5
120/1800	49.8	38	186	6	T4105-6
120/1800	72	41	197	7	T4106-7
120/360	100	44	208	8	T4107-8
120/360	176	50	234	10	T4108-10
18/180	300	57	262	12	T4109-12
18/180	473	70	294	14	T4110-14
12/120	804	80	337	17	T4111-17
12/120	1100	89	368	19	T4112-19

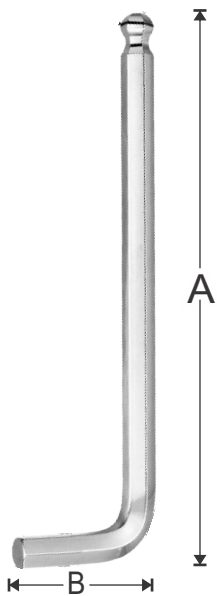

MADE IN CHINA آلن بلند ته گرد آلیاژ					
- استاندارد: DIN911		- پوشش: کروم مات			- جنس: S2
📦	g	طول بازوی کوتاه (B) (م م)	طول بازوی بلند (A) (م م)	سایز (م م)	کد
120/2400	5.3	20.5	114.5	2.5	T4126-2.5
120/2400	8.8	23	129	3	T4127-3
120/2400	17.2	29	144	4	T4128-4
120/1800	31	33	165	5	T4129-5
120/1800	49.8	38	186	6	T4130-6
36/360	100	44	208	8	T4131-8
36/360	176	50	234	10	T4132-10



MADE IN CHINA ست آلن شش پر بلند کیفی				
- پوشش: مشکی فسفات		- جنس: کروم وانادیوم		
- استاندارد: DIN911				
📦	g	سایز (م م)	نوع ست	کد
1/36	510	2,2.5,3,4,5,6,8,10	2-10	T726-BL210

MADE IN CHINA ست آلن شش پر کوتاه کیفی				
- پوشش: مشکی فسفات		- جنس: کروم وانادیوم		
- استاندارد: DIN911				
📦	g	سایز (م م)	نوع ست	کد
6/72	285	1.5,2,2.5,3,4,5,5.5,6,8,10	1.5-10	T726-B1510
1/15	1210	3,4,5,6,8,10,12,14,17	3-17	T726-B317
1/24	740	3,4,5,6,8,10,12,14	3-14	T726-B314



**MADE IN CHINA** ست آلن ستاره ای بلند کیفی

- جنس: کروم وانادیوم - پوشش: کروم مات

- استاندارد: DIN911

کد	نوع ست	سایز (م م)	g	پوشش
T728-B1050	T10-T50	T10, T15, T20, T25, T27, T30, T40, T45, T50	400	6/48



**MADE IN CHINA** ست آلن 9 عددی شش پر کوتاه

- جنس: فولاد S2 - پوشش: نیکل مات

کد	نوع ست	سایز (م م)	g	پوشش
T4170	1.5-10	1.5, 2, 2.5, 3, 4, 5, 6, 8, 10	270	6/36

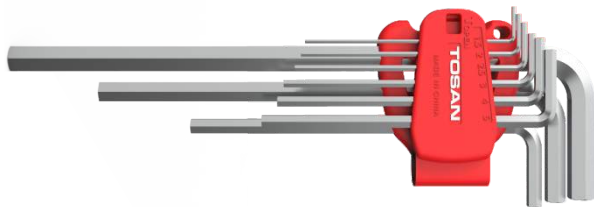

**MADE IN CHINA** ست آلن 9 عددی شش پر بلند

- جنس: فولاد S2 - پوشش: کروم مات

کد	نوع ست	سایز (م م)	g	پوشش
T4180	1.5-10	1.5, 2, 2.5, 3, 4, 5, 6, 8, 10	490	6/36



**MADE IN CHINA** ست آلن 9 عددی شش پر بلند ته گرد

- جنس: فولاد S2 - پوشش: کروم مات

کد	نوع ست	سایز (م م)	g	پوشش
T4181	1.5-10	1.5, 2, 2.5, 3, 4, 5, 6, 8, 10	491	6/36

**MADE IN CHINA** ست آلن 9 عددی ستاره ای

- جنس: فولاد S2 - پوشش: کروم مات

کد	نوع ست	سایز (م م)	g	پوشش
T4680	T10, T50	T10, T15, T20, T25, T27, T30, T40, T45, T50	320	6/36

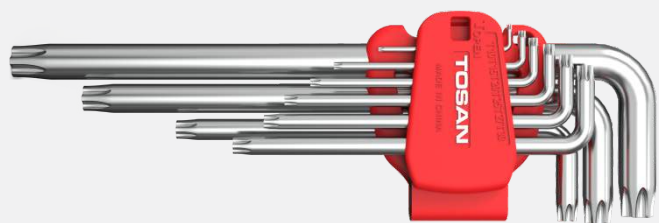



**MADE IN CHINA** آلن شش پر چاقویی

جنس: کروم وانادیوم - پوشش: فسفات مشکی

کد	نوع ست	سایز (م م)	g	پوشش
4161	1.5~6	1.5, 2, 2.5, 3, 4, 5, 6	125	6/48



**MADE IN CHINA** آلن شش پر چاقویی

جنس: کروم وانادیوم - پوشش: فسفات مشکی

کد	نوع ست	سایز (م م)	g	پوشش
4162	2.5~8	2.5, 3, 4, 5, 6, 8	233	6/48
4163	2.5~10	2.5, 3, 4, 5, 6, 8, 10	436	6/48



**MADE IN CHINA** آلن چاقویی ستاره ای

جنس: کروم وانادیوم - پوشش: کروم مات

کد	نوع ست	سایز (م م)	g	پوشش
T728-N940	T9 - T40	9, 10, 15, 20, 25, 27, 30, 40	250	6/72



**MADE IN CHINA** آلن ستاره ای چاقویی

جنس: کروم وانادیوم - پوشش: نیکل

کد	نوع ست	سایز (م م)	g	پوشش
4661	T9~T40	9, 10, 15, 20, 25, 27, 30, 40	233	6/48



**MADE IN CHINA** آلن شش پر چاقویی

جنس: کروم وانادیوم - پوشش: فسفات مشکی

کد	نوع ست	سایز (م م)	g	پوشش
T728-N156	1.5 - 6	1.5, 2, 2.5, 3, 4, 5, 6	120	6/72
T728-N258	2.5 - 8	2.5, 3, 4, 5, 6, 8	254	6/48
T728-N2510	2.5 - 10	2.5, 3, 4, 5, 6, 8, 10	346	6/36



**MADE IN CHINA** آلن جعبه فلزی

جنس: کروم وانادیوم - پوشش: فسفات مشکی

کد	سایز (م م)	g	پوشش
T726-MB314	Extra-long hex keys 3, 4, 5, 6, 8, 10, 12, 14 Folding hex key set 1.5-6	1745	1/10

استاندارد: DIN911

**MADE IN CHINA** آلن دسته T

- جنس: S2  
- پوشش: نیکل براق  
- جنس دسته: TPE+PP  
- استاندارد: DIN911

کد	سایز (م م)	طول بازوی بلند (م م) (A)	طول بازوی کوتاه (م م) (B)	g	طول بسته
6/144	2	100	13.6	29.5	13.6
6/144	2.5	100	14	31.5	14
6/144	3	100	14	34	14
6/144	4	150	14.2	47	14.2
6/144	5	150	18	86	18
6/144	6	150	17	10	17
6/72	8	150	17	200	17
6/72	10	200	22	270	22

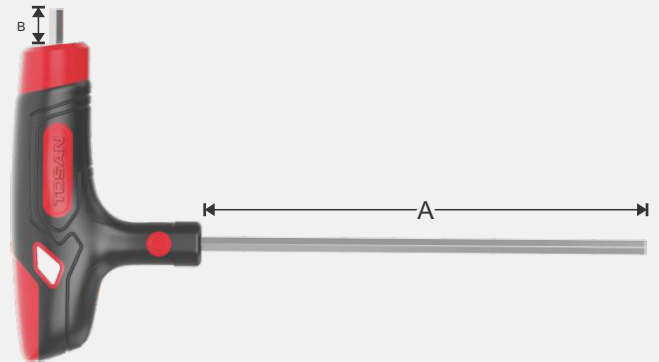

**MADE IN CHINA** آلن دسته آکشویی

- جنس: کروم وانادیوم  
- پوشش: کروم مات  
- جنس دسته متحرک: آلومینیوم  
- روش ساخت: فورج

کد	سایز (م م)	طول کلی ابزار (م م) (A)	طول دسته کشویی (م م) (B)	g	طول بسته
12/300	2	124	65	29	65
12/300	2.5	124	65	29	65
12/300	4	179	90	65	90
12/300	5	179	90	65	90
6/150	6	210	106	106	106
6/72	8	250	122	211	122
3/54	10	300	145	389	145

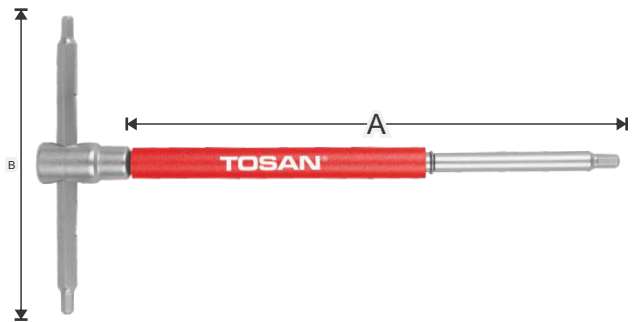

**MADE IN CHINA** آلن دسته T

- جنس: کروم وانادیوم  
- پوشش: کروم مات  
- استاندارد: DIN911

کد	سایز (م م)	طول بازوی بلند (م م) (A)	طول بازوی کوتاه (م م) (B)	g	طول بسته
6/144	H2	100	13	30	13
6/144	H2.5	100	13	32	13
6/144	H3	100	13	34	13
6/144	H4	150	13	47	13
6/144	H5	150	17	86	17
6/144	H6	150	17	100	17
6/72	H8	200	17	200	17
6/72	H10	200	22	270	22

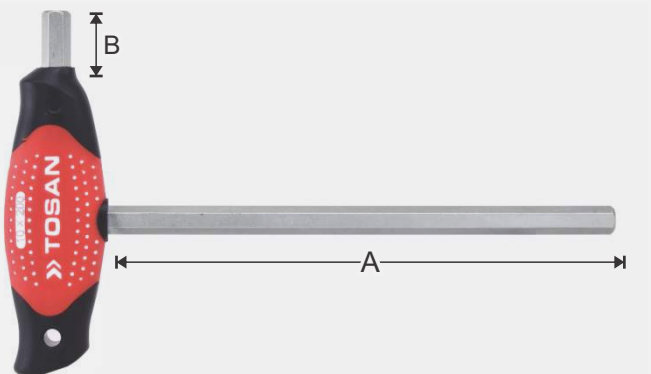

**MADE IN CHINA** آلن های تورکس دسته T

- جنس: کروم وانادیوم - پوشش: کروم براق

- استاندارد: DIN911

کد	سایز (م م)	طول بازوی بلند (م م) (A)	طول بازوی کوتاه (م م) (B)	g	6/144
T8-T20	T20	125	15	45	6/144
T8-T30	T30	150	20	95	6/144
T8-T40	T40	175	25	110	6/72

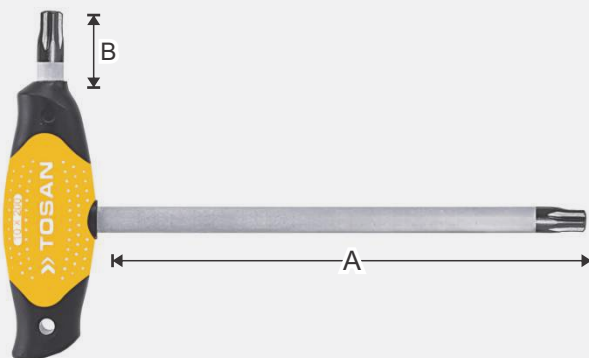



## چکش ها و گیره ها

چکش های توسن مجموعه ای از ابزارهای دستی ضربه زن هستند که برای کاربردهای گوناگون از جمله ساخت و ساز، تخریب و فلزکاری طراحی شده اند. این ابزارها معمولاً دارای سری (اغلب فلزی) متصل به دسته بوده و در وزن ها و طراحی های مختلف متناسب با نوع کاربرد عرضه می شوند. از ویژگی های مهم این محصولات می توان به استفاده از مواد بادوام، دسته های ارگونومیک و طراحی سری متناسب با کاربری های خاص اشاره کرد.

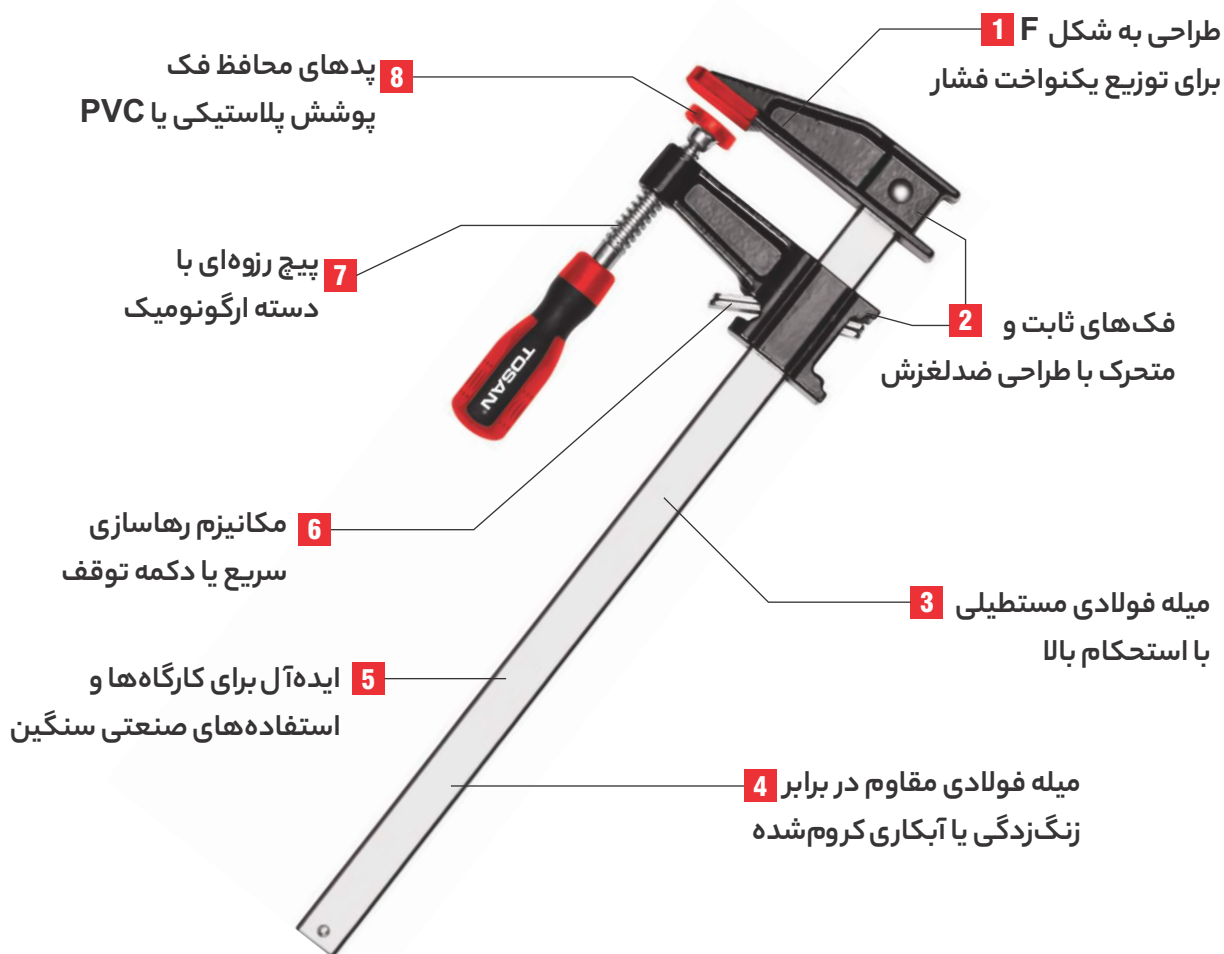

## ویژگی‌های برتر آچار گیره توسن

### ۱. طراحی به شکل F برای توزیع یکنواخت فشار

فک به شکل F فشار را به صورت یکنواخت روی قطعه کار توزیع کرده و خطر تاب برداشتن یا آسیب دیدگی سطح را هنگام گیره کردن کاهش می‌دهد.

### ۲. فک‌های ثابت و متحرک با طراحی ضد لغزش

هر دو فک از فلز بادوام ساخته شده و دارای سطح بافت دار یا دندانه دار هستند تا حتی در فشار گیره بالا از لغزش جلوگیری کنند.

### ۳. میله فولادی مستطیلی با استحکام بالا

ساخته شده از فولاد سخت کاری شده با مقطع مستطیلی که مقاومت عالی در برابر خم‌شدگی و پیچش تحت بار فراهم می‌کند.

### ۴. میله فولادی مقاوم در برابر زنگ‌زدگی یا آبکاری کروم شده

میله اصلی با لایه‌ای مقاوم در برابر خوردگی پوشانده شده که آن را در برابر زنگ‌زدگی و سایش در محیط‌های مرطوب یا کارگاهی محافظت می‌کند.

### ۵. ایده‌آل برای کارگاه‌ها و استفاده‌های صنعتی سنگین

با طراحی مقاوم، این گیره برای کاربردهای سنگین مانند نجاری، جوشکاری، مونتاژ فریم و چسب‌کاری در مقیاس بزرگ مناسب است.

### ۶. مکانیزم رهاسازی سریع یا دکمه توقف

فک متحرک مجهز به مکانیزم رهاسازی سریع یا دکمه توقف است که امکان جابه‌جایی سریع و قفل ایمن را با حداقل تلاش فراهم می‌کند.

### ۷. پیچ رزوه‌ای با دسته ارگونومیک

پیچ دقیق ماشین‌کاری شده امکان تنظیم فشار دقیق را فراهم می‌کند و دسته ارگونومیک ضد لغزش، راحتی و کنترل را در استفاده طولانی مدت تضمین می‌کند.

### ۸. پدهای محافظ فک پوشش پلاستیکی یا PVC

فک‌ها دارای پدهای محافظ نرم هستند که از ایجاد خط و خش روی سطوح حساس مانند چوب پرداخت شده یا فلز رنگ شده جلوگیری می‌کنند.

**MADE IN IRAN** چکش مهندسی

- میزان سختی: 40-55HRC		- روش ساخت: فورج		- جنس سرچکش: کربن استیل	
کد	طول دسته (م م)	ابعاد سرچکش (م م)	g	میزان سختی	روش ساخت
300 TCPH	302	105×23×23.5	300	40-55HRC	فورج
500 TCPH	326	119.5×27.4×26.8	500	40-55HRC	فورج
1000 TCPH	362	137.5×35.7×36.2	1000	40-55HRC	فورج
1500 TCPH	382	148×42×42.7	1500	40-55HRC	فورج
2000 TCPH	404	156×47×47.5	2000	40-55HRC	فورج



**MADE IN IRAN** چکش دوشاخ (میخ کش)

- جنس سرچکش: داکتیل - روش ساخت: ریخته گری دقیق  
- میزان سختی: 30-40HRC

کد	طول دسته (م م)	ابعاد سرچکش (م م)	g	میزان سختی	روش ساخت
500 TCH	320	133×30×47	500	30-40HRC	ریخته گری دقیق
251 TCH	261	107×23×37	250	30-40HRC	ریخته گری دقیق



**MADE IN IRAN** چکش دوشاخ دسته کوتاه (میخ کش)

- جنس سرچکش: داکتیل - روش ساخت: ریخته گری دقیق  
- میزان سختی: 30-40HRC

کد	طول دسته (م م)	ابعاد سرچکش (م م)	g	میزان سختی	روش ساخت
252 TCH	120	107×23×37	250	30-40HRC	ریخته گری دقیق

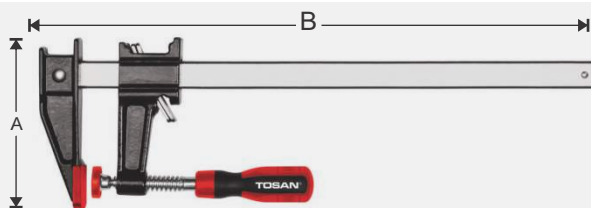

**MADE IN CHINA** پیچ دستی طرح آمریکایی

- جنس فک ها: چدن مولیبدن - جنس میله راهنما: کربن استیل  
- جنس روکش میله راهنما: زینک - استاندارد: TUV/GS

کد	طول فک (A) (م م)	طول فک (B) (م م)	g	جنس دسته: پی وی سی	جنس پیچ: کربن استیل
TF0-60200	60	200	620	6/48	کربن استیل

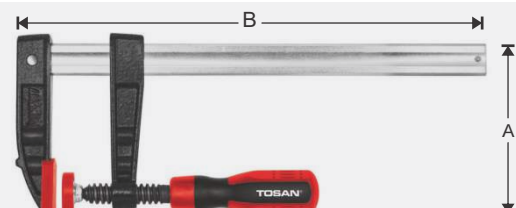

**MADE IN CHINA** پیچ دستی

- جنس فک ها: چدن مولیبدن - جنس میله راهنما: کربن استیل  
- جنس روکش میله راهنما: زینک - استاندارد: TUV/GS

کد	طول فک (A) (م م)	طول فک (B) (م م)	g	جنس دسته: پی وی سی	جنس پیچ: کربن استیل
TF1-50150	50	150	350	6/48	کربن استیل
TF1-50200	50	200	370	6/48	کربن استیل
TF1-50250	50	250	400	6/48	کربن استیل
TF1-80150	80	150	690	6/24	کربن استیل
TF1-80200	80	200	740	6/24	کربن استیل

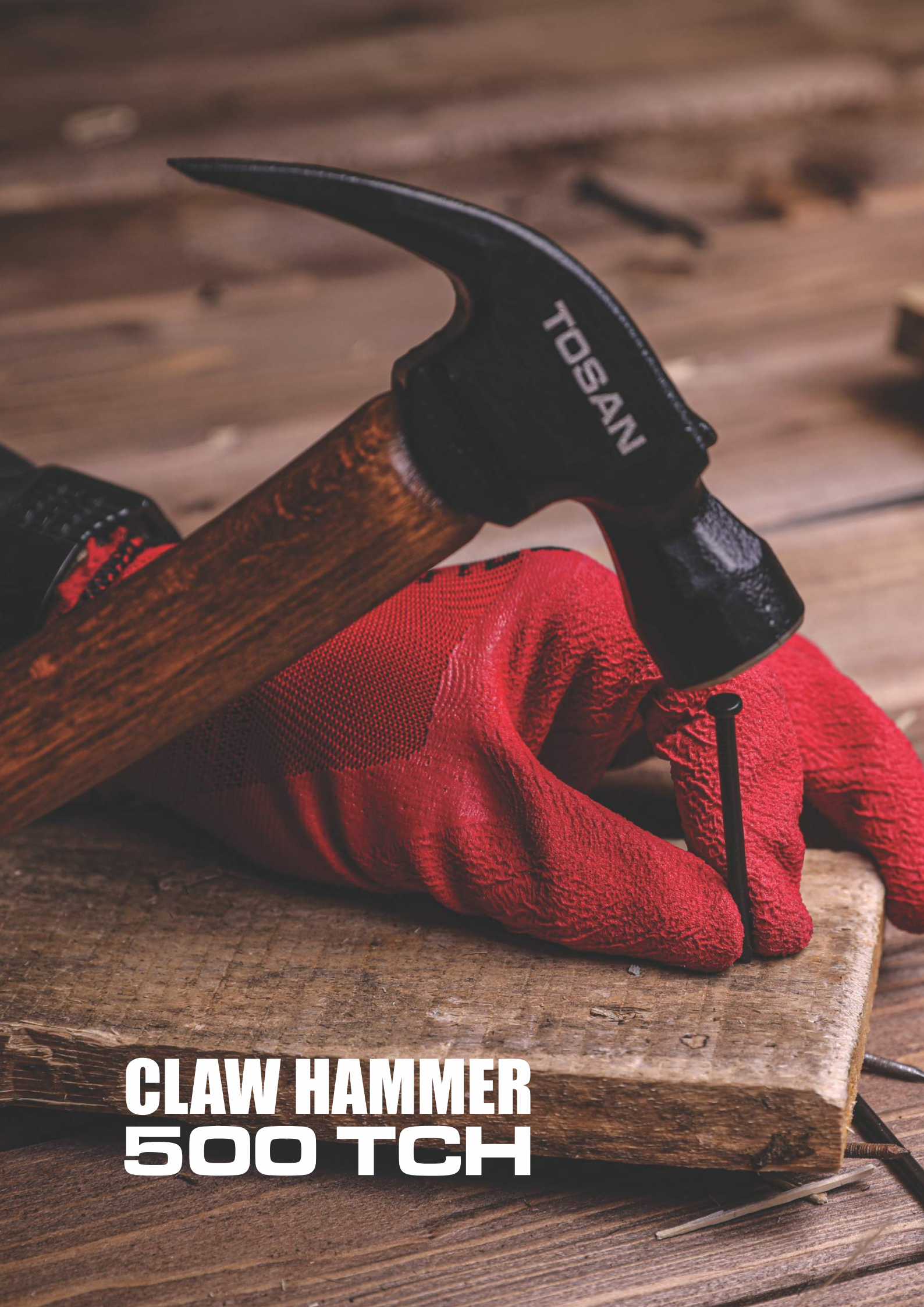

**CLAW HAMMER  
500 TCH**



## ابزارهای باغبانی

ابزارهای دستی باغبانی برای انجام کارهای مختلفی مانند هرس، کاشت، و نگهداری فضای باغ ضروری هستند. این ابزارها در انواع مختلف عرضه می‌شوند و ابزارهای باغبانی توسن با طراحی ویژه برای اهداف خاص ساخته شده‌اند. این ابزارها معمولاً برای فعالیت‌های باغبانی در مقیاس کوچک‌تر مورد استفاده قرار می‌گیرند. از نمونه‌های این ابزار می‌توان به اره باغبانی، قیچی میوه چینی، و قیچی باغبانی اشاره کرد.



شما می‌توانید مجموعه کامل ابزارهای باغبانی و لوازم جانبی ما را با مراجعه به وبسایت [tosantools.com](http://tosantools.com) مشاهده کنید.

## نگهداری آسان با تیغه‌های قابل تعویض



## -ویژگی‌های برتر اره باغبانی توسن

**اره‌های باغبانی توسن** به دلیل تیزی، دوام و طراحی ارگونومیک خود، در میان باغبانان حرفه‌ای و خانگی محبوبیت بالایی دارند. این اره‌ها معمولاً با دندانه‌های بسیار تیز و سخت‌کاری‌شده به روش ضربه‌ای طراحی می‌شوند که برش‌های تمیز و کارآمدی را با کمترین تلاش ممکن فراهم می‌آورد. دسته‌های این اره‌ها اغلب ارگونومیک بوده و گاهی با روکش لاستیکی یا ضدلغزش عرضه می‌شوند تا در استفاده طولانی‌مدت، گرفتن راحت و ایمنی را تضمین کنند. همچنین، اره‌های هرس سامورایی توسن به غلاف محافظ مجهز هستند تا نگهداری و حمل آن‌ها ایمن و آسان تر باشد.



**MADE IN CHINA** قیچی میوه چین سرکج کوتاه

-جنس تیغه بالایی: فولاد ضد زنگ

-جنس دسته: استیل+PVC

کد	طول محصول (م م)	ظرفیت برش (م م)	g	6/60
5500	165	6	99	6/60



**MADE IN CHINA** قیچی میوه چین سرکج بلند

-جنس تیغه بالایی: فولاد ضد زنگ

-جنس دسته: استیل+PVC

کد	طول محصول (م م)	ظرفیت برش (م م)	g	6/60
5501	185	6	104	6/60



**MADE IN CHINA** قیچی باغبانی

-جنس تیغه پایینی: Sk5

-جنس تیغه بالایی: Sk5

-جنس دسته: PP

کد	طول محصول (م م)	ظرفیت برش (م م)	g	6/60
5503	200	15	166	6/60



**MADE IN CHINA** قیچی باغبانی

-جنس تیغه پایینی: Sk5

-جنس تیغه بالایی: Sk5

-جنس دسته: PP

کد	طول محصول (م م)	ظرفیت برش (م م)	g	6/60
TBS223X	200	20	173	6/60



**MADE IN CHINA** قیچی باغبانی

-جنس تیغه بالایی: Sk5 باروکش تفلون

-جنس تیغه پایینی: Sk5

-جنس دسته: آلومینیوم+PVC جذبی

کد	طول محصول (م م)	ظرفیت برش (م م)	g	6/60
5505	210	20	277	6/60



**MADE IN CHINA** قیچی باغبانی

-جنس تیغه بالایی: Sk5 باروکش تفلون

-جنس تیغه پایینی: Sk5

-جنس دسته: آلومینیوم+PVC جذبی

کد	طول محصول (م م)	ظرفیت برش (م م)	g	6/60
5506	200	20	227	6/60



**MADE IN TAIWAN** قیچی باغبانی

-جنس تیغه بالایی: Sk5 با روکش تفلون مشکی

-جنس دسته: آلومینیوم فورج

-جنس تیغه پایینی: آلومینیوم با روکش کروم

کد	طول محصول (م م)	ظرفیت برش (م م)	g	کد
TGS121 SK	210	20	264	6/60



**MADE IN TAIWAN** قیچی باغبانی

-جنس تیغه بالایی: Sk5 با روکش تفلون مشکی

-جنس تیغه پایینی: کربن استیل نرمال با روکش کروم

-جنس دسته بالایی: آلومینیوم با روکش PVC

-جنس دسته پایینی: آلومینیوم با روکش PP

کد	طول محصول (م م)	ظرفیت برش (م م)	g	کد
TGS120X SK	210	18	282	6/60



**MADE IN TAIWAN** قیچی باغبانی

-جنس تیغه بالایی: Sk5

-جنس دسته: فلزی سبک با پوشش رنگ پودری

-جنس تیغه پایینی: کربن استیل نرمال C50 مشکی

کد	طول محصول (م م)	ظرفیت برش (م م)	g	کد
TGS119X SK	190	14	215	6/60



**MADE IN TAIWAN** قیچی باغبانی

-جنس تیغه بالایی: Sk5 با پرداخت پولیش

-جنس تیغه پایینی: کربن استیل نرمال با روکش آنودایز شده

-جنس دسته: آلومینیوم با روکش آنودایز شده

کد	طول محصول (م م)	ظرفیت برش (م م)	g	کد
TGS122 SK	215	22	273	6/60

**MADE IN CHINA** قیچی باغبانی

-جنس تیغه بالایی: Sk5 با روکش تفلون مشکی

-جنس دسته: آلومینیوم + PVC جذبی

کد	طول محصول (م م)	ظرفیت برش (م م)	g	کد
5507	210	22	261	6/60



**MADE IN IRAN** اره باغبانی

-جنس تیغه: فولاد فنر			-نوع تیغه: دو طرفه		
-جنس دسته: PP+PVC					
کد	طول تیغه (م م)	ضخامت تیغه (م م)	سختی نوک تیغه ( )	g	6/36
TPS 330I	330	1.2	50	370	



**MADE IN IRAN** اره باغبانی تاشو

-جنس تیغه: CK75			-جنس دسته: آلومینیوم		
-جنس سافت گریپ دسته: TPR					
کد	طول تیغه (م م)	ضخامت تیغه (م م)	سختی تیغه (HRC)	g	6/36
5600	210	1.2	46-47	370	



**MADE IN IRAN** آب پاش ۸ حالت

-جنس بدنه: آلومینیوم		-جنس نازل و کوپلینگ: برنج		-جنس شیلنگ خور: برنج	
کد	تعداد حالات پاشش	نوع دنباله	g	6/36	5101
5101	8	برنجی ۳ پله	500		



**MADE IN IRAN** آب پاش ۱۰ حالت

-جنس بدنه: آلومینیوم		-جنس نازل و کوپلینگ: برنج		-جنس شیلنگ خور: برنج	
کد	تعداد حالات پاشش	نوع دنباله	g	6/36	5102
5102	10	برنجی ۳ پله	500		



**MADE IN IRAN** آب پاش ۳ حالت

-جنس بدنه: آلومینیوم		-جنس نازل و کوپلینگ: برنج		-جنس شیلنگ خور: برنج	
کد	تعداد حالات پاشش	نوع دنباله	g	6/48	5100
5100	3	برنجی ۳ پله	450		





**GARDEN SHEARS  
TGS119X SK**



## ابزارهای گاراژی

ابزارهای گاراژی توسن با طراحی مستحکم، مکانیزم‌های دقیق و ساختار ارگونومیک، برای انجام طیف گسترده‌ای از تعمیرات و سرویس‌های سنگین در محیط‌های صنعتی و کارگاهی ساخته شده‌اند. استفاده از متریال مقاوم و پوشش‌های ضدزنگ، دوام طولانی‌مدت را تضمین کرده و سیستم‌های عملکرد روان و ایمن، کاربری راحت و بهره‌وری بالا را فراهم می‌سازد. این محصولات با دقت بالا تولید شده‌اند تا در شرایط کاری سخت نیز عملکردی مطمئن و پایدار ارائه دهند.



**1** ساخت یک تکه فولادی فورج‌شده

پمپ هیدرولیک با عملکرد روان

**2**

**3** پیچ سر (خرک) قابل تنظیم برای افزایش ارتفاع

**4** پایه پهن و زین دندانه‌دار برای پایداری بیشتر

**5** سوپاپ ایمنی داخلی برای جلوگیری از اضافه بار

سیلندر هیدرولیک دقیق با بدون نشتی

**7**

**6** قطعات مقاوم در برابر زنگ‌زدگی و روغن هیدرولیک مقاوم در برابر شرایط آب‌وهوایی

**8** دسته دو تکه ی گالوانیزه و آبکاری شده - مدل اسپانیایی

## -ویژگی‌های برتر جک روغنی توسن

### ۱. ساخت یک تکه فولادی فورج‌شده

جک از فولاد آلیاژی فورج‌شده با درزهای کاملاً جوش خورده ساخته شده است که استحکام بالا و مقاومت در برابر تغییر شکل تحت بارهای سنگین را فراهم می‌کند.

### ۲. پمپ هیدرولیک با عملکرد روان

پمپ بدون لرزش و با نیاز به نیروی کم، امکان بلند کردن آسان و کارآمد را فراهم کرده و خستگی کاربر را در استفاده طولانی مدت به حداقل می‌رساند.

### ۳. پیچ سر (خرک) قابل تنظیم برای افزایش ارتفاع

پیچ سر روزه‌ای بالای پیستون، امکان تنظیم دقیق ارتفاع بلند کردن را فراهم کرده و دامنه عملکرد جک را بدون نیاز به تعویض مدل گسترش می‌دهد.

### ۴. پایه پهن و زین دندانه‌دار برای پایداری بیشتر

پایه پهن باعث افزایش سطح تماس جک با زمین شده و زین دندانه‌دار و سخت‌کاری شده، گرفتن ایمن بار را در حین بلند کردن تضمین می‌کند.

### ۵. سوپاپ ایمنی داخلی برای جلوگیری از اضافه بار

سوپاپ بای‌پس ایمنی داخلی، جک را در برابر فشردن بیش از حد محافظت کرده و با استانداردهای CE-GS-TUV برای عملکرد ایمن و قابل اعتماد مطابقت دارد.

### ۶. قطعات مقاوم در برابر زنگ‌زدگی و روغن هیدرولیک مقاوم در تمام شرایط آب‌وهوایی

پیستون‌های آبکاری شده با کروم و روغن هیدرولیک با کیفیت بالا، دوام و عملکرد عالی را در گستره وسیعی از دماها و در محیط‌های مرطوب یا خورنده تضمین می‌کنند.

### ۷. سیلندر هیدرولیک دقیق با بدون نشتی

مجهز به سیلندر دقیق و آب‌بندی‌های باکیفیت، این سیستم عملکردی روان و یکنواخت را با محافظت طولانی مدت در برابر نشتی روغن فراهم می‌کند.

**MADE IN CHINA** جرتقیل زنجیری

جنس: فولاد آلیاژی سختکاری شده - روش ساخت: فورج - دارای گواهی بازرسی عملکرد محصول - استاندارد: ISO3077

کد	ظرفیت (م م)	طول زنجیر (م م)	تست بار مداوم (م م)	نرخ بار لیفت شده (م م)	قطر زنجیر تحت بار (م م)	g	بسته بندی
2005CB	0.5	3	7.5	225	5	8.5	1/1
2010CB	1	3	15	300	6	11	1/1
2015CB	1.5	3	22.5	350	8	14.5	1/1
2020CB	2	3	30	310	8	17.5	1/1
2030CB	3	3	45	370	8	23	1/1
2050CB	5	3	75	415	10	39.5	1/1



**MADE IN CHINA** جرتقیل دستی (پولیفنت)

جنس: فولاد آلیاژی سختکاری شده - روش ساخت: فورج - دارای گواهی بازرسی عملکرد محصول - استاندارد: ISO3077

کد	ظرفیت (م م)	طول زنجیر (م م)	تست بار مداوم (م م)	نرخ بار لیفت شده (م م)	قطر زنجیر تحت بار (م م)	g	بسته بندی
2515 LH	1.5	1.5	22.5	220	8	9.5	1/1
2530 LH	3	1.5	45	320	10	17	1/1



**MADE IN CHINA** جک روغنی

جنس سیلند و پیستون: Sk45 - جنس بدنه: Q190 - نوع روغن: هیدرولیک

کد	تناژ (تن)	حداقل ارتفاع کاری	حداکثر ارتفاع کاری	طول سیلندر (م م)	ارتفاع بالابر (م م)	بسته بندی
T6850	2	168	318	121	100	1/6
T6851	3.5	180	340	131	110	1/4
T6852	5	220	445	167	145	1/2
T6853	10	230	500	177	160	1/1
T6854	20	240	500	182	150	1/1
T6855	42	255	465	185	150	1/1



## جک سوسماری



جنس سیلند و پیستون: Sk45 - جنس بدنه: Q190 - نوع روغن: هیدرولیک

گ	نوع دسته	تعداد پمپ	حداکثر ارتفاع کاری	حداقل ارتفاع کاری	تناژ (تن)	کد
8.5	گردان	1pc	330	127	2	6870
30	ثابت	1pc	460	130	3	6871
31.5	ثابت	2pc	460	130	3	6872
36	ثابت	2pc	500	75	3	6873



## گریس پمپ تک پیستون



جنس بدنه: آلومینیوم - روکش دسته و بدنه: PVC

کد	ظرفیت (گرم)	فشار کاری (پوند بر اینچ مربع)	حجم خروجی گریس در هر پمپاژ (گرم)	گ	بسته
T3701	500	8700	1	1450	1/12



## گریس پمپ دو پیستون



جنس بدنه: آلومینیوم - روکش دسته و بدنه: PVC

کد	ظرفیت (گرم)	فشار کاری (پوند بر اینچ مربع)	حجم خروجی گریس در هر پمپاژ (گرم)	گ	بسته
T3702	500	8700	2.15	1500	1/12



## شیلنگ گریس پمپ ۴۰ سانت



جنس شیلنگ: سه لایه با روکش پلی اورتان - جنس اتصالات: فولاد آبکاری شده

کد	طول (م م)	نوع اتصالات	ماکزیمم فشار	گ	بسته
THG-40	400	رزوه یک چهارم	700 Bar / 10000 PSI	60	10/180



## سری گریس پمپ دستی



جنس بدنه: برنج - جنس مغزی: فولاد - جنس فک (نظام ها): فولاد سخت کاری شده - فشار کاری: ۶۰۰ بار

کد	سایز رزوه	قطر بیرونی نازل (م م)	تعداد نظام	گ	بسته
TPC-M10x1	M10x1	15	4	35	12/240





## متر و کاتر

مترها و کاترهای توسن با طراحی ارگونومیک، متریال باکیفیت و دقت بالا، انتخابی ایده‌آل برای کارگاه‌ها، پروژه‌های ساختمانی و مصارف خانگی هستند. مترهای توسن با مکانیزم روان، قفل محکم و نوار مقاوم در برابر سایش، اندازه‌گیری دقیق و سریع را تضمین می‌کنند. کاترهای توسن نیز با تیغه‌های بسیار تیز و بادوام، طراحی سبک اما مستحکم، و قابلیت‌های چندمنظوره، برش ایمن و کارآمد انواع مواد را ممکن می‌سازند. ترکیب کارایی، دوام و سهولت استفاده در این محصولات، آن‌ها را به ابزاری کاربردی و قابل اعتماد برای کاربران حرفه‌ای و عمومی تبدیل کرده است.

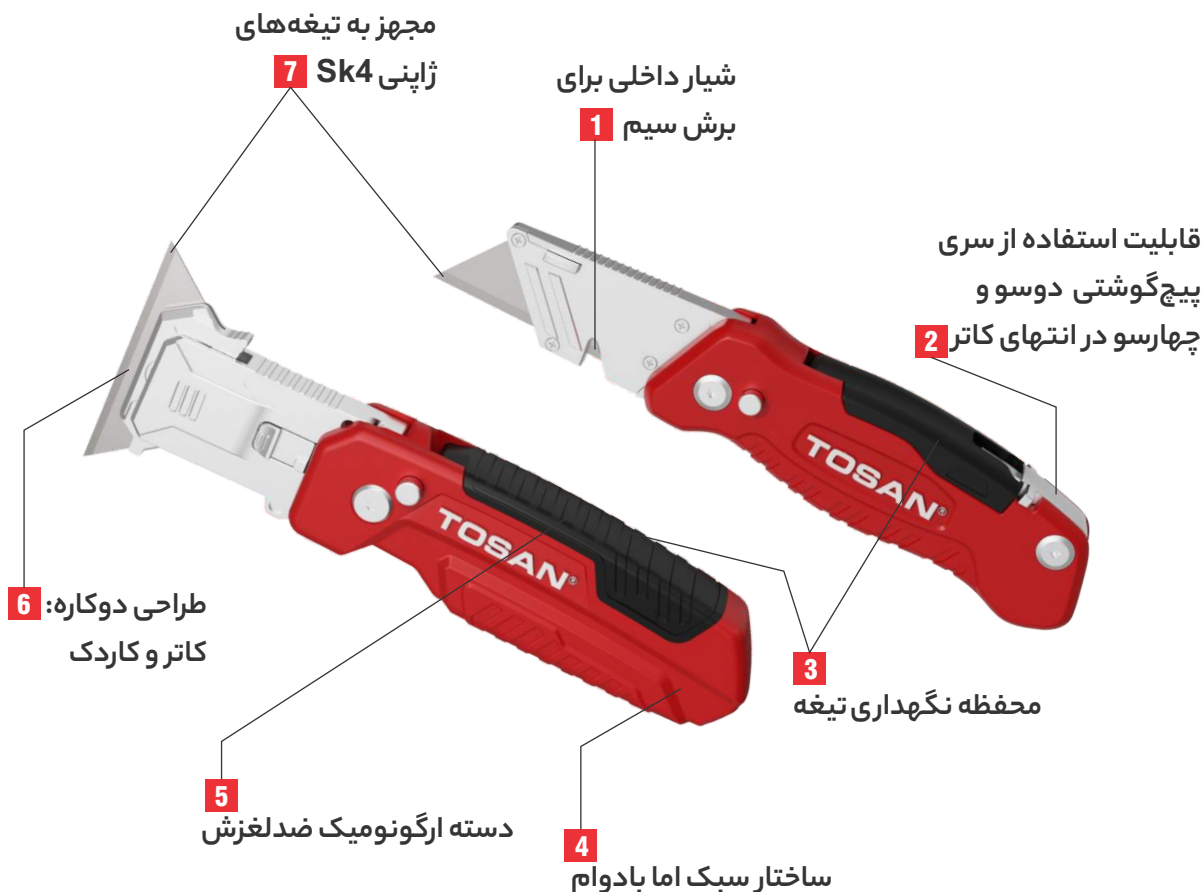

## -ویژگی‌های برتر کاترهای توسن-

### ۱. شیار داخلی برای برش نخ و سیم

این ابزار دارای شیار ویژه است که امکان برش ایمن و آسان نخ‌ها و سیم‌ها را فراهم می‌کند، بدون آن که نیازی به بازکردن کامل تیغه باشد.

### ۲. قابلیت استفاده از سری پیچ‌گوشی دوسو و چهارسو در انتهای کاتر

این قابلیت به شما اجازه می‌دهد با نصب سری‌های استاندارد، از کاتر به‌عنوان دسته پیچ‌گوشی استفاده کنید؛ ویژگی‌ای کاربردی که انجام تعمیرات سریع و فوری را امکان‌پذیر می‌سازد.

### ۳. محفظه نگهداری تیغه

این ابزار دارای محفظه داخلی برای نگهداری تیغه‌های یدکی است که تعویض سریع و آسان تیغه را در حین کار فراهم می‌سازد.

### ۴. ساختار سبک اما بادوام

ساخته شده از متریال که ضمن حفظ سبکی، استحکام بالایی دارد و برای استفاده طولانی مدت ایده‌آل است.

### ۵. دسته ارگونومیک ضد لغزش

این دسته دارای روکش لاستیکی یا بافت دار است که حتی در شرایط مرطوب یا تحت فشار، راحتی و ایمنی در دست گرفتن ابزار را تضمین می‌کند.

### ۶. طراحی دوکاره: کاتر و کاردک

طراحی چندمنظوره به کاربر این امکان را می‌دهد که از کاتر هم برای برش و هم به‌عنوان کاردک استفاده کند، و بدین ترتیب نیازهای مختلف با یک ابزار برطرف می‌شود.

### ۷. مجهز به تیغه‌های ژاپنی Sk4

تیغه‌های فولادی کربن بالای SK4 ساخت ژاپن، با تیزی و دوام استثنایی خود برش‌هایی دقیق، روان و مطمئن را ممکن می‌سازند.



**MADE IN CHINA** متر نواری سری فیسکو

جنس بدنه: TPR+ABS - سیستم اندازه گیری: متریک - تیغه روکش شده مقاوم در برابر خط و خش

کد	طول (م.م)	g	طول (م.م)
12/48	3	125	12/48
12/48	5	245	12/48
12/48	5.5	260	12/48
6/36	8	350	6/36
6/36	10	440	6/36



**MADE IN CHINA** متر نواری سری کابالو

جنس بدنه: TPR+ABS - سیستم اندازه گیری: متریک - تیغه روکش شده مقاوم در برابر خط و خش

کد	طول (م.م)	g	طول (م.م)
12/72	3	125	12/72
12/48	5	240	12/48
12/48	5.5	260	12/48
6/36	8	360	6/36
6/36	10	460	6/36



**MADE IN CHINA** متر نواری حرفه ای

جنس بدنه: TPR+ABS - سیستم اندازه گیری: متریک - جنس فنر: فولاد منگنز - جنس تیغه: کربن استیل

کد	طول (م.م)	g	طول (م.م)
6/68	5	400	6/68
6/48	8	700	6/48



**MADE IN CHINA** متر نواری

جنس بدنه: ABS - سیستم اندازه گیری: متریک

کد	طول (م.م)	g	طول (م.م)
12/120	3	110	12/120
12/72	5	170	12/72

**MADE IN CHINA** کاتر تاشو ۳ کاره

جنس تیغه: Sk4 - جنس دسته و بدنه: آلیاژروی+ABS - پوشش: رنگ کوره ای - رنگ: رنگ کوره ای

کد	سایز تیغه (م.م)	ضخامت تیغه (م.م)	ابعاد ابزار (م.م)	g	طول (م.م)
188-F3F	59x19	0/61	188.8x40.6x27.1	202	6/48



**MADE IN CHINA** کاتر تاشو ۲ منظوره

جنس تیغه: Sk4 - جنس دسته و بدنه: آلیاژروی+ABS - پوشش: رنگ کوره ای - رنگ: رنگ کوره ای

کد	سایز تیغه (م.م)	ضخامت تیغه (م.م)	ابعاد ابزار (م.م)	g	طول (م.م)
182-F2F	59x19	0/61	181x37x27.5	189.5	6/48



**MADE IN CHINA** کاتر ذوزنقه ای ۳ کاره

- جنس تیغه: Sk4  
- جنس دسته و بدنه: آلیاژروی+ABS  
- پوشش: رنگ کوره ای  
- رنگ: رنگ کوره ای

کد	سایز تیغه (م م)	ضخامت تیغه (م م)	ابعاد ابزار (م م)	g	پیکتوگرام
180-3F	19X59	0/61	167x40x30.8	223	6/48



**MADE IN CHINA** تیغه کاتر

- جنس تیغه: Sk4

کد	سایز تیغه (م م)	فاصله خطوط برش (م م)	g	پیکتوگرام
CB-18	18x100	0/5	6.5	240/1440



**MADE IN CHINA** کاتر با پوشش ABS قفل دار

- جنس خشاب (فلزی): استنلس استیل 430  
- جنس دسته و بدنه: ABS+PC+TPE

کد	سایز تیغه (م م)	ضخامت دندانه ریل (م م)	g	پیکتوگرام
T5800	18X100	1	202	12/48

**MADE IN CHINA** کاردک چکش خور ۱۲ اینچی

- جنس بدنه: استیل  
- جنس دسته: TPE

کد	سایز تیغه (اینچ)	ضخامت تیغه (اینچ)	ضخامت دسته (م م)	g	پیکتوگرام
5850	12	1	1.2	370	6/36



**MADE IN CHINA** منگنه کوب دستی

- جنس بدنه: آلومینیوم

- قابلیت کار با چهار سایز منگنه و یک سایز میخ

کد	ظرفیت خشاب	ضخامت میخ مصرفی (م م)	g	پیکتوگرام
T11-16SG5M	مدل ۵۳ و ۱۳ (۱۴۰ عدد) مدل T50 و U شکل و میخ ۱۸ (۸۴ عدد)	0.7 - 1.2	504	6/24



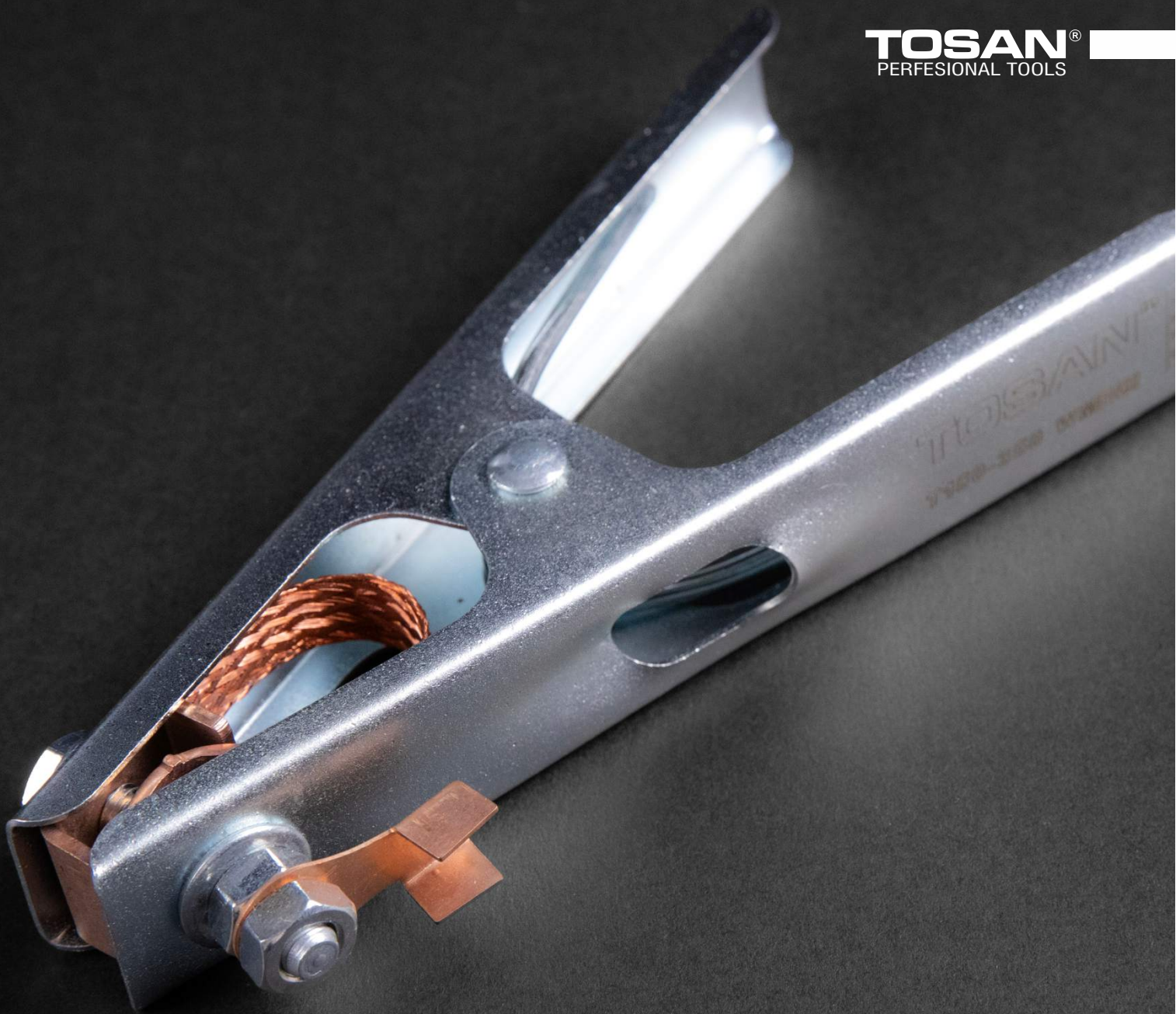

## تجهیزات جوشکاری و برش

ابزارهای جوشکاری و حرارتی توسن با تکیه بر فناوری روز و استفاده از مواد اولیه مرغوب، ترکیبی از دوام بالا و کارایی حرفه‌ای را ارائه می‌دهند. طراحی ارگونومیک و ایمن این تجهیزات، شرایط کاری طولانی مدت را بدون ایجاد خستگی یا افت کیفیت ممکن می‌سازد. بهره‌گیری از آلیاژهای مقاوم در برابر حرارت و جریان بالا باعث شده این محصولات در محیط‌های صنعتی سخت نیز عملکردی پایدار داشته باشند. دقت در ساخت و کنترل کیفیت، موجب شده شعله و اتصال در این ابزارها یکنواخت، مطمئن و ایمن باشد. همچنین وجود تنوع در طراحی، انتخابی متناسب با نیازهای مختلف کاربران فراهم کرده و نشان‌دهنده‌ی نگاه حرفه‌ای توسن به صنعتگران است. در مجموع، این دسته از ابزارها نمونه‌ای از ترکیب ایمنی، قدرت و طول عمر بالا در محصولات ایرانی محسوب می‌شوند.

**MADE IN IRAN** انبر اتصال

- مجهز به شیلد مسی با کیفیت به منظور رسانایی بهتر هنگام کار با ابزار -  
- دارای شیار مخصوص قرارگیری کابل روی بدنه

کد	حداکثر جریان کاری (آمپر)	سایز کابل (م م)	g	1/50
T150-350WMECI	350	25-50	200	



**MADE IN IRAN** انبر جوشکاری

- جنس فک: مس با خلوص بالا  
- جنس بدنه: فایبر گلاس الیاف دار  
- نوع فنر: فولاد گالوانیزه

کد	طول ابزار (L) (آمپر)	جریان کاری (آمپر)	سایز الکتروود (م م)	سایز کابل (م م)	g	1/30
T140-200/300 EHI	230	200-300	2-5	25-50	520	
T140-350/450 EHI	285	350-450	2-6	50-70	760	



**MADE IN IRAN** گرمکن کوتاه

- جنس نازل: برنج  
- جنس بدنه و شیر تنظیم: برنج  
- جنس لوله و شیپوری: فولادی

کد	طول لوله (م م)	قطر شیپوری (م م)	طول نازل (م م)	g	1/48
THT-16CO	160	32	1	245	



**MADE IN IRAN** گرمکن بلند

- جنس نازل: برنج  
- جنس بدنه و شیر تنظیم: برنج  
- جنس لوله و شیپوری: فولادی

کد	طول لوله (م م)	قطر شیپوری (م م)	طول نازل (م م)	g	1/30
THT-46CO	460	65	2	400	



**MADE IN IRAN** گرمکن بلند کلاچ دار

- جنس نازل: برنج  
- جنس بدنه و شیر تنظیم: برنج  
- جنس لوله و شیپوری: فولادی

کد	طول لوله (م م)	قطر شیپوری (م م)	طول نازل (م م)	g	1/30
THT-46CCO	460	65	2	450	





## تجهیزات روشنایی

تجهیزات روشنایی توسن با طراحی قابل حمل و ساختار مستحکم، انتخابی ایده‌آل برای استفاده در شرایط کاری حرفه‌ای و محیط‌های مختلف است. این چراغ قوه‌ها با بهره‌گیری از فناوری LED، بازتاب دهنده‌های دقیق برای متمرکز کردن نور و پوشش شفاف یا لنز مقاوم، نوری قدرتمند و یکنواخت را فراهم می‌کنند. منبع تغذیه قابل اعتماد، کلیدهای کاربردی و بدنه‌ای مقاوم در برابر شرایط سخت، دوام و کارایی این محصولات را تضمین می‌کند. چراغ قوه‌های توسن بر اساس نیاز کاربران طراحی شده تا هم در فعالیت‌های روزمره و هم در پروژه‌های تخصصی، عملکردی مطمئن و کارآمد ارائه دهد.



**1** عملکرد دو حالت با باتری  
(قابل شارژ + استاندارد)

روشنایی تا ۸۰۰ لومن

**5**

اتصال کابل فنری  
انعطاف پذیر **2**

قابلیت چرخش عمودی ۹۰ درجه **3**

سه حالت نوردهی **4**  
(زیاد / کم / چشمک‌زن)

## - ویژگی‌های برتر چراغ پیشانی توسن

### ۱. عملکرد دو حالت با باتری (قابل شارژ + استاندارد)

قابل استفاده با باتری‌های قابل شارژ برای صرفه‌جویی در هزینه یا باتری‌های معمولی در مواقعی که امکان شارژ وجود ندارد.

### ۲. اتصال کابل فنری انعطاف‌پذیر

سیم فنری بین بسته باتری و چراغ از فشار و کشش روی سیم جلوگیری کرده و آزادی حرکت بیشتری را فراهم می‌کند.

### ۳. قابلیت چرخش عمودی ۹۰ درجه

چراغ می‌تواند تا ۹۰ درجه به سمت پایین متمایل شود و نور متمرکز را روی سطح کار بدون نیاز به خم کردن سر یا بدنه ایجاد کند.

### ۴. سه حالت نوردهی (زیاد / کم / چشمک‌زن)

دارای سه سطح روشنایی: زیاد برای نوردهی شدید، کم برای صرفه‌جویی در مصرف باتری، و حالت چشمک‌زن برای ارسال علامت یا استفاده اضطراری.

### ۵. روشنایی تا ۸۰۰ لومن

تولید نور با شدت بالا تا ۸۰۰ لومن، مناسب برای کارهای فنی، فعالیت‌های فضای باز یا ناوبری در شب.

**MADE IN CHINA** چراغ قوه نگهبانی شارژی

جنس بدنه: آلیاژ آلومینیوم - استاندارد: CX,IPX4

کد	تعداد و نوع LED	ماکزیم لومن	ماکزیم برد(متر)	g	1/24
9450 SL	1 : XPE	500	200 - 300	402	1/24



**MADE IN CHINA** چراغ قوه پلیسی شارژی

جنس بدنه: آلیاژ آلومینیوم - استاندارد: CX,IPX4

کد	تعداد و نوع LED	ماکزیم لومن	ماکزیم برد(متر)	g	1/36
9581 FLL	1 : T6(XML)	800	200 - 300	224	1/36



**MADE IN CHINA** چراغ قوه پلیسی شارژی

جنس بدنه: آلیاژ آلومینیوم - استاندارد: CX,IPX4

کد	تعداد و نوع LED	ماکزیم لومن	ماکزیم برد(متر)	g	1/36
9580 FLL	1 : T6(XML)	800	200 - 300	162	1/36



**MADE IN CHINA** چراغ پیشانی شارژی حرفه ای

جنس بدنه: آلیاژ آلومینیوم - استاندارد: CX,IPX4

کد	تعداد و نوع LED	ماکزیم لومن	ماکزیم برد(متر)	g	1/36
9420 HL	3: T6(XML) + 2: XPE	2000	200 - 300	208	1/36



**MADE IN CHINA** چراغ پیشانی شارژی

جنس بدنه: آلیاژ آلومینیوم - استاندارد: CX,IPX4

کد	تعداد و نوع LED	ماکزیم لومن	ماکزیم برد(متر)	g	1/36
9381 HLR	1 : T6(XML)	800	300 - 500	208	1/36



# FLASH LIGHT 9580 FLL

1PC battery, 1PC charger (normal battery)

Standard : CE, IPX4





## کیف ابزار

باتوجه به شتاب و سرعتی که روزمرگی انسان به خود گرفته است، روبرو شدن با مشکلات و نیاز به انجام تعمیرات جزئی در منزل، محل کار یا حتی در سفر و هنگام استفاده از خودرو، امری دور از ذهن نخواهد بود. یک کیت ابزار استاندارد و مناسب، همراهی مطمئن است که در هر موقعیتی به کمک شما می‌آید و انجام بسیاری از امور را تسهیل می‌بخشد. این ضرورت، شرکت‌های پیشرو در زمینه تولید ابزارآلات را اعم از شرکت ابزار توسن، بر آن داشته تا با طراحی و عرضه کیت‌های ابزار متنوع، نیازهای گوناگون مصرف‌کنندگان را در نظر بگیرند. کیت ابزار توسن، مجموعه‌ای سازمان‌یافته و متشکل از ابزارهای دستی، برقی، شارژی یا ترکیبی از آن‌ها است که به منظور فراهم آوردن یک پکیج ابزار مفید و قابل حمل برای انجام طیف وسیعی از وظایف، در یک محفظه واحد عرضه می‌گردد...



1 طراحی شده برای ابزارهای دستی کاربردی و باکیفیت

2 کیف ابزار با کیفیت بالا

5 جیب‌های متنوع در اندازه‌های مختلف برای ابزارهای گوناگون

3 سازگار با دریل ۱۳ اینچ مدل ۰۰۲۲

4 کف لاستیکی ضخیم برای دوام بیشتر

## - ویژگی‌های برتر کیف ابزار توسن

### ۱. طراحی شده برای ابزارهای دستی کاربردی و باکیفیت

ایده آل برای سازمان‌دهی و حمل ابزارهای دستی ضروری و باکیفیت بالا که در کارهای روزمره یا پروژه‌های حرفه‌ای استفاده می‌شوند.

### ۲. کیف ابزار باکیفیت بالا

ساخته شده از متریال ممتاز با کف لاستیکی مستحکم برای ایجاد استحکام بیشتر و افزایش طول عمر کیف می‌شود.

### ۳. کف لاستیکی ضخیم برای دوام بیشتر

کف ابزار با لاستیک ضخیم و مقاوم تقویت شده است تا در برابر ضربه، سایش و شرایط سخت کاری مقاومت بالایی داشته باشد. این طراحی، علاوه بر افزایش طول عمر محصول، از ابزارهای داخل کیف در برابر آسیب محافظت کرده و پایداری بیشتری هنگام قرار گرفتن روی سطوح مختلف فراهم می‌کند.



### کیف ابزار

-جنس کفی: PVC

-جنس روکش: مقاوم در برابر آب، دو لایه پلی استر

کد	سایز	طول (م م)	عرض (م م)	ارتفاع (م م)	g	آیکون
TB-32S	کوچک	320	200	200	800	1/12
TB-33M	متوسط	330	210	250	1100	1/12
TB-37L	بزرگ	370	240	300	1700	1/6



### کیف ابزار

-جنس کفی: PVC

-جنس روکش: مقاوم در برابر آب، دو لایه پلی استر

کد	سایز	طول (م م)	عرض (م م)	ارتفاع (م م)	g	آیکون
TBR-32S	کوچک	320	200	200	800	1/12
TBR-33M	متوسط	330	210	250	1100	1/12
TBR-37L	بزرگ	370	240	300	1700	1/6



### کیت ابزار ۲۲ پارچه

-کاربرد: خودرو

-جنس کیف: برزنتی

کد	لیست ابزار	g	آیکون
3502 K	ست ۵ عددی پیچ گوشتی دسته کریستالی	5000	1/3
	انبر قفلی سایز ۱۰		
	انبر قفلی سایز ۵		
	انبردست سایز ۷		
	دم باریک سایز ۸		
	سیم چین سایز ۶		
	پیچ گوشتی دوسو ضربه خور سایز ۶x۱۵۰		
	آلن چاقویی ستاره‌ای سایز		
	آچار یکسرتخت کیفی ۸ عددی		
	دستکش صنعتی		
کیف برزنتی کفه لاستیکی			



MADE IN CHINA

## کیت ابزار ۴۱ پارچه

-کاربرد: خانگی حرفه ای

-جنس کیف: برزنتی

کد	لیست ابزار	g	1/3
3500 K	ست ۵ عددی پیچ گوشتی دسته کریستالی	7900	1/3
	انبر قفلی سایز ۱۰		
	انبر قفلی سایز ۵		
	آچار فرانسه سایز ۱۰		
	آچار فرانسه سایز ۴		
	انبردست سایز ۷		
	دم باریک سایز ۸		
	سیم چین سایز ۶		
	آچارهای یکسر تخت سایزهای ۱۰-۱۳-۱۴		
	پیچ گوشتی دوسو ضربه خور سایز ۱۵×۶		
	ست آلن کیفی ۶ پر سایزهای ۱/۵ الی ۱۰		
	روغندان ۸۰ سی سی		
	کاتر کلاسیک بزرگ		
	متر نواری ۵ متری		
	مته سایز ۳، ۴، ۵، مته دیوار سایز ۶، ۷، ۸		
	چکش دوشاخ		
نوار تفلون و چسب نواری برق			
دستکش صنعتی			
پک (پیچ، رول پلاک و میخ)			
کیف برزنتی کفه لاستیکی			



MADE IN CHINA

## کیت ابزار ۴۳ پارچه

-کاربرد: خانگی حرفه ای

-جنس کیف: برزنتی

کد	لیست ابزار	g	1/3
3501 K	ست ۵ عددی پیچ گوشتی دسته کریستالی	9900	1/3
	انبر قفلی سایز ۱۰		
	انبر قفلی سایز ۵		
	آچار فرانسه سایز ۱۰		
	آچار فرانسه سایز ۴		
	انبردست سایز ۷		
	دم باریک سایز ۸		
	سیم چین سایز ۶		
	آچارهای یکسر تخت سایزهای ۱۰-۱۳-۱۴		
	پیچ گوشتی دوسو ضربه خور سایز ۱۵×۶		
	ست آلن کیفی ۶ پر سایزهای ۱/۵ الی ۱۰		
	روغندان ۸۰ سی سی		
	کاتر کلاسیک بزرگ		
	متر نواری ۵ متری		
	مته سایز ۳، ۴، ۵، مته دیوار سایز ۶، ۷، ۸		
	چکش دوشاخ		
نوار تفلون و چسب نواری برق			
دستکش صنعتی			
پک (پیچ، رول پلاک و میخ)			
کیف برزنتی کفه لاستیکی			
دریل ۰۰۲۲			
کیف برزنتی حمل دریل			



# 2

**ACCESSORIES**  
لوازم جانبی

۷۵ ————— بکس و متعلقات بکس

– درایو "۱/۲" و "۱/۴" و "۳/۴"

سوکت‌ها و متعلقات دستی

– درایو "۱/۲" و "۳/۴"

۹۷ ————— بکس و متعلقات فشار قوی

---

۱۰۳ ————— مته‌ها

---

۱۰۶ ————— قلم‌ها



## بکس و متعلقات

سوکت‌های بکس توسن ابزارهایی تخصصی برای کار با انواع بست‌ها مانند مهره و پیچ هستند. این سوکت‌ها معمولاً همراه با دسته یا جغجغه برای اعمال گشتاور، باز و بسته کردن بست‌ها استفاده می‌شوند. سوکت‌های توسن به دلیل کیفیت بالای ساخت، که اغلب فراتر از استانداردهای صنعتی است، شناخته می‌شوند و در سایزها و مدل‌های متنوعی عرضه می‌گردند. این مجموعه شامل سوکت‌های استاندارد، بلند و کوتاه و سوکت‌های تخصصی مانند سوکت‌های مناسب برای شمع خودرو یا مهره چرخ است.



شما می‌توانید مجموعه کامل بکش و متعلقات بکس و لوازم جانبی ما را با مراجعه به وبسایت [tosantools.com](http://tosantools.com) مشاهده کنید.

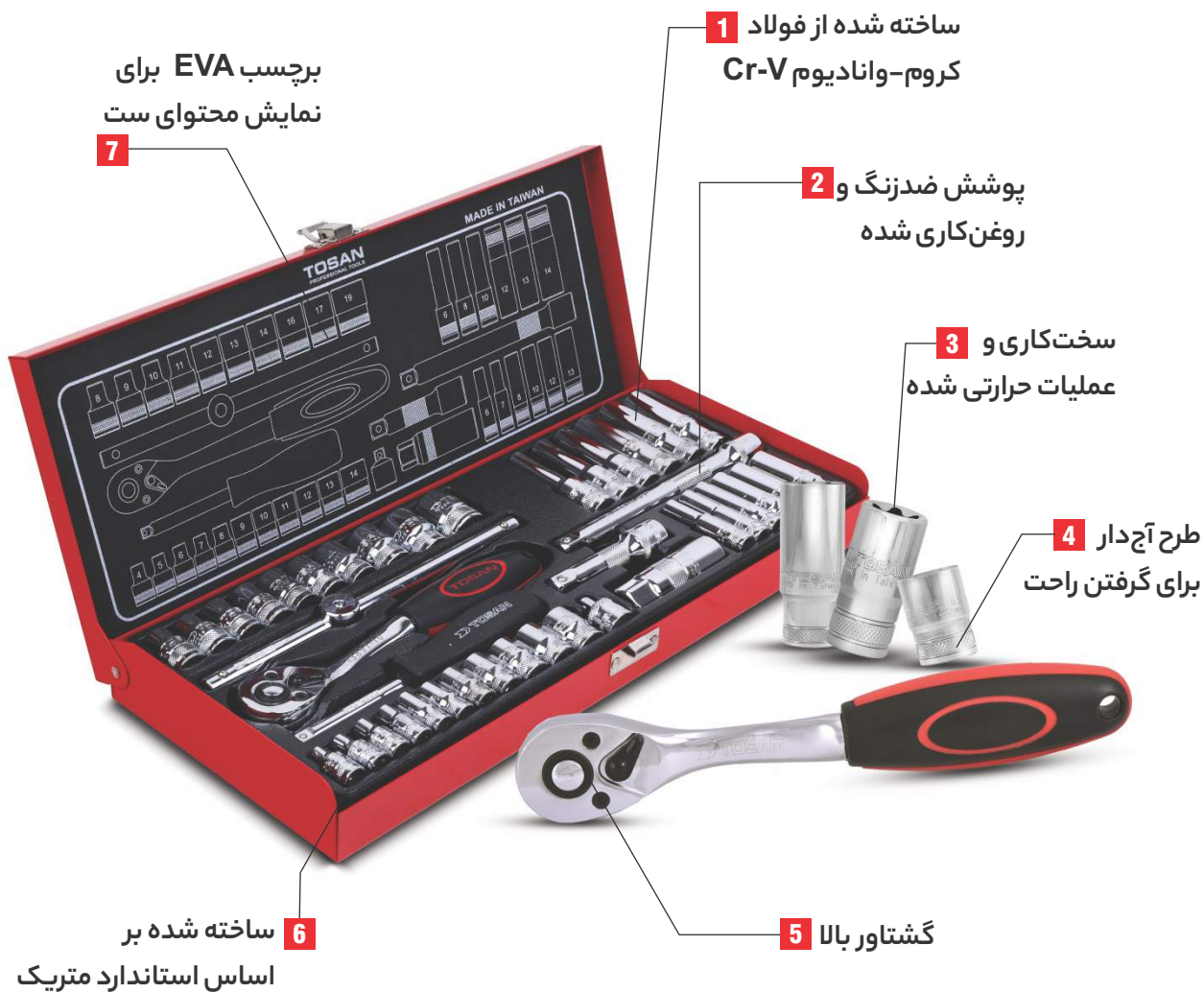

**1** ساخته شده از فولاد کروم-وانادیوم Cr-V

**2** پوشش ضدزنگ و روغن کاری شده

**3** سخت کاری و عملیات حرارتی شده

**4** طرح آج دار برای گرفتن راحت

**5** گشتاور بالا

**6** ساخته شده بر اساس استاندارد متریک

**7** برجسب EVA برای نمایش محتوای ست

## -ویژگی‌های جعبه بکس توسن

**۱. ساخت با فولاد کروم-وانادیوم (Cr-V) و فناوری پیشرفته تولید**

استفاده از فولاد مرغوب Cr-V همراه با فرآیند کامل و دقیق ساخت برای تضمین کیفیت و دوام بالا.

**۲. پوشش ضدزنگ و روغن کاری ویژه**

شست و شوی اسیدی و فناوری پیشرفته در عملیات پرداخت سطح، ابزار را در برابر خوردگی و آسیب محافظت می‌کند. سخت کاری و عملیات حرارتی شده افزایش مقاومت ابزار برای استفاده طولانی مدت و عملکرد بهتر.

**۳. طرح آج دار برای راحتی گرفتن**

طراحی ویژه جهت ایجاد اصطکاک بیشتر و جلوگیری از لغزش در دست.

**۴. گشتاور بالا**

مناسب برای اعمال نیروی بیشتر و باز یا بسته کردن پیچ و مهره‌های محکم.

**۵. برجسب EVA نمایش محتویات ست**

راهنمای تصویری روی جعبه که یافتن و استفاده از ابزارها را سریع و آسان می‌کند



**جعبه بکس ۳۴ پارچه درایو ۱/۲ اینچ**

- پوشش: کروم براق

- آلیاژ: کروم وانادیوم

مدل / سایز	T1252-34M ●	تصویر	کد
۸-۱۰-۱۱-۱۲-۱۳-۱۴-۱۵-۱۶-۱۷-۱۸-۱۹ ۲۱-۲۲-۲۳-۲۴-۲۶-۲۷-۲۸-۲۹-۳۰-۳۲ میلیمتر			بکس های کوتاه
۱۰-۱۳-۱۷-۱۹ میلیمتر			بکس های بلند
۱٫۲ به ۳٫۸ میلیمتر			تبدیل
۱۶ میلیمتر			آچار شمع
۷۰ میلیمتر-۹۰ درجه			نوع لقلقه
۷۲ دندانه با دکمه آزاد کننده بکس ۲۵۰ میلیمتر			دسته جفجغه
۷۵-۱۲۵-۲۵۰ میلیمتر			دسته کمکی
۳۰۰ میلیمتر			دسته کشویی
۴۱۲ میلیمتر- از نوع دسته فلزی			دسته هندلی



**جعبه بکس ۲۴ پارچه درایو ۱/۲ اینچ**

- پوشش: کروم براق

- آلیاژ: کروم وانادیوم

مدل / سایز	T1252-24M ●	تصویر	کد
۱۰-۱۱-۱۲-۱۳-۱۴-۱۵-۱۶-۱۷-۱۸-۱۹-۲۰ ۲۱-۲۲-۲۴-۲۷-۲۸-۳۰-۳۲ میلیمتر			بکس ها
۱۲۵-۲۵۰ میلیمتر			دسته کمکی
۷۰ میلیمتر-۹۰ درجه			نوع لقلقه
۷۲ دندانه با دکمه آزاد کننده بکس ۲۵۰ میلیمتر			دسته جفجغه
۳۰۰ میلیمتر			دسته کشویی
۴۱۲ میلیمتر- از نوع دسته فلزی			دسته هندلی





### جعبه بکس ۴۰ پارچه درایو ۱/۴ و ۳/۸ اینچ

- پوشش: کروم براق

- آلیاژ: کروم وانادیوم

کد	تصویر	سایز / مدل
بکس‌های کوتاه درایو ۱/۴ اینچ		T1252-40M • سایز / مدل: ۴-۵-۶-۷-۸-۹-۱۰-۱۱-۱۲-۱۳-۱۴ میلی‌متر
بکس‌های بلند درایو ۱/۴ اینچ		سایز / مدل: ۶-۷-۸-۱۰-۱۲-۱۳ میلی‌متر
بکس‌های کوتاه درایو ۳/۸ اینچ		سایز / مدل: ۸-۹-۱۰-۱۱-۱۲-۱۳-۱۴-۱۶-۱۷-۱۹ میلی‌متر
بکس‌های بلند درایو ۳/۸ اینچ		سایز / مدل: ۶-۸-۱۰-۱۲-۱۳-۱۴ میلی‌متر
تبدیل		۱/۴ اینچ به ۳/۸ اینچ
آچار شمع		درایو ۳/۸ اینچ ۱۶ میلی‌متر
دسته پیچ گوشتی		درایو ۱/۴ اینچ ۱۵۰ میلی‌متر
دسته جغجغه		۷۲ دندانه درایو ۳/۸ اینچ ۲۰۰ میلی‌متر
دسته کمکی		درایو ۳/۸ اینچ ۱۵۰ میلی‌متر
دسته کشویی		۲۵۰ میلی‌متر



### جعبه بکس ۲۲ پارچه درایو ۱/۴ اینچ

- پوشش: کروم براق

- آلیاژ: کروم وانادیوم

کد	تصویر	سایز / مدل
بکس‌های کوتاه		T1254-22M • سایز / مدل: ۴-۵-۵/۵-۶-۷-۸-۹-۱۰-۱۱-۱۲-۱۳-۱۴ میلی‌متر
بکس‌های بلند		سایز / مدل: ۶-۷-۸-۱۰ میلی‌متر
نوع لقلقه		۹۰ درجه - ۳۷ میلی‌متر
دسته جغجغه		۷۲ دندانه با دکمه آزادکننده بکس ۱۵۰ میلی‌متر
دسته کمکی		۷۵-۱۵۰ میلی‌متر
دسته کشویی		۱۱۵ میلی‌متر
دسته پیچ گوشتی		درایو ۱/۴ اینچ ۱۵۰ میلی‌متر





**جعبه بکس ۱۹ پارچه درایو ۳/۴ اینچ**

- پوشش: کروم براق

- آلیاژ: کروم وانادیوم

سایز / مدل	تصویر	کد
T3454-19M		بکس ها
۱۷-۱۹-۲۱-۲۲-۲۴-۲۷-۳۰-۳۲-۳۳ ۳۶-۴۱-۴۶-۵۰ میلیمتر		دسته کمکی
۱۰۰-۲۵۰-۴۰۰ میلیمتر		دسته جغغه
۵۰۰ میلیمتر با سر مشکی		دسته کشویی



**جعبه بکس ستاره ای ۱۱ پارچه درایو ۱/۲ اینچ**

- روش پرداخت سطح بیت: سندبلاست

- آلیاژ: کروم وانادیوم

سایز / مدل	تصویر	کد
T1253-11T		بکس کوتاه
T20, T25, T27, T30, T40 T45, T50, T55, T60		بکس بلند
T20, T40		



**جعبه بکس ستاره ای ۱۱ پارچه درایو ۱/۲ اینچ**

- روش پرداخت سطح بیت: کروم براق

- آلیاژ بیت: فولاد S2

- آلیاژ: کروم وانادیوم

سایز / مدل	تصویر	کد
T1253-11E		بکس کوتاه
E8, E10, E12, E14, E16 E18, E20, E22, E24		بکس بلند
E12, E14		



**جعبه بکس آلنی ۹ پارچه درایو ۱/۲ اینچ**

- روش پرداخت سطح بیت: سندبلاست

- آلیاژ بیت: فولاد S2

- آلیاژ: کروم وانادیوم

سایز / مدل	تصویر	کد
T1253-9H		بکس کوتاه
H4, H5, H6, H8, H10, H12		بکس متوسط
H14, H17		بکس بلند
H6		



**جعبه بیت ستاره ای ۱۵ پارچه**

- روش پرداخت سطح بیت: سندبلاست

- آلیاژ بیت: فولاد S2

- آلیاژ: کروم وانادیوم

سایز / مدل	تصویر	کد
T1253-15T		بیت کوتاه
T20, T25, T30, T40, T45, T50, T55		بیت بلند
T20, T25, T30, T40, T45, T50, T55		تبدیل
درایو ۱/۲ اینچ		



- روش ساخت: فورج

- پوشش: کروم براق

- استاندارد: DIN3124

- جنس: کروم - وانادیوم

کد	سایز (م م)	طول (م م)(L)	قطر خارجی مهره گیر (م م)(D1)	قطر خارجی مهره گیر (م م)(D2)	g	شکل
T1274S-8	8	38	13	22	47	10/300
T1274S-10	10	38	15	22	48.5	10/300
T1274S-11	11	38	16.5	22	49.5	10/300
T1274S-12	12	38	18	22	50.5	10/300
T1274S-13	13	38	19	22	52	10/300
T1274S-14	14	38	20	22	53	10/300
T1274S-15	15	38	21	22	54	10/300
T1274S-16	16	38	22	21	51	10/240
T1274S-17	17	38	24	22	62.5	10/240
T1274S-18	18	38	25	23	81	10/240
T1274S-19	19	38	26	23	70	10/240
T1274S-20	20	38	28	24	78	6/216
T1274S-21	21	38	28	24	76	6/216
T1274S-22	22	38	30	24	95.5	6/216
T1274S-23	23	38	32	24	116	6/144
T1274S-24	24	38	32	28	128	6/144
T1274S-25	25	41	34	30	140	6/144
T1274S-26	26	42	36	30	157.5	6/144
T1274S-27	27	42	36	30	149	6/144
T1274S-28	28	42	38	32	189.5	6/144
T1274S-29	29	42	38	32	179.5	6/144
T1274S-30	30	44	40	34	199	6/96
T1274S-32	32	44	42	36	221	6/96



- روش ساخت: فورج

- پوشش: کروم براق

- استاندارد: DIN3124

- جنس: کروم - وانادیوم

کد	سایز (م م)	طول (م م)(L)	قطر خارجی مهره گیر (م م)(D1)	قطر خارجی مهره گیر (م م)(D2)	g	شکل
T1274L-8	8	77	13	22	91.5	10/160
T1274L-10	10	77	15	22	87.5	10/160
T1274L-11	11	77	16.3	22	94.5	10/160
T1274L-12	12	77	17.5	22	100	10/160
T1274L-13	13	77	19	22	108	10/160
T1274L-14	14	77	20	22	111	10/160
T1274L-15	15	77	22	21	115	10/160
T1274L-16	16	77	22	21	105	10/120
T1274L-17	17	77	24	22	128	10/120
T1274L-18	18	77	26	24	161	10/120
T1274L-19	19	77	26	24	148	10/120
T1274L-20	20	77	28	25	174	10/100
T1274L-21	21	77	28	25	164	10/100
T1274L-22	22	77	30	26	194	10/100
T1274L-23	23	77	32	28	240	6/72
T1274L-24	24	77	32	28	220	6/72
T1274L-25	25	77	34	30	278	6/72
T1274L-26	26	77	34	30	310	6/72
T1274L-27	27	77	36	32	280	6/72
T1274L-28	28	77	38	33	325	6/72
T1274L-29	29	77	38	33	335	6/72
T1274L-30	30	77	40	34	360	6/60
T1274L-32	32	77	42	36	380	6/60

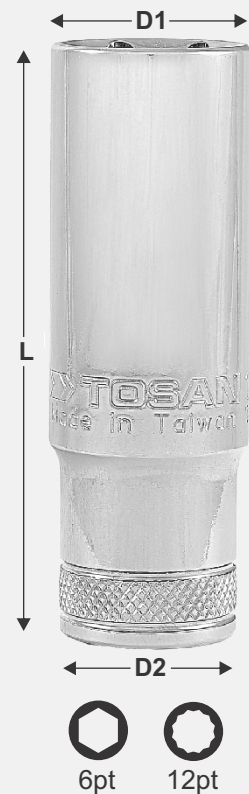

MADE IN  
TAIWAN

بکس کوتاه E درایو ۱/۲ اینچ

- روش ساخت: فورج		- پوشش: کروم براق			- استاندارد: DIN3124		- جنس: کروم - وانادیوم	
کد	سایز	طول (م)(L)	قطر خارجی مهره گیر (م)(D1)	قطر خارجی مهره گیر (م)(D2)	g	بسته بندی	D1	D2
T1253-38E8	E8	38	13.5	22	52	10/240		
T1253-38E10	E10	38	13.8	22	51	10/240		
T1253-38E11	E11	38	14.8	22	51	10/240		
T1253-38E12	E12	38	15.8	22	50	10/240		
T1253-38E14	E14	38	16.8	22	53	10/240		
T1253-38E16	E16	38	18.8	22	58	10/240		
T1253-38E18	E18	38	20.8	22	60	10/240		
T1253-38E20	E20	38	22	23.8	72	10/200		
T1253-38E22	E22	38	24	25.8	89	6/180		
T1253-38E24	E24	38	24	27.8	101	6/180		

MADE IN  
TAIWAN

بکس بلند E درایو ۱/۲ اینچ

- روش ساخت: فورج		- پوشش: کروم براق			- استاندارد: DIN3124		- جنس: کروم - وانادیوم	
کد	سایز	طول (م)(L)	قطر خارجی مهره گیر (م)(D1)	قطر خارجی مهره گیر (م)(D2)	g	بسته بندی	D1	D2
T1253-77E8	E8	77	13.5	22	109	10/150		
T1253-77E10	E10	77	13.8	22	108	10/150		
T1253-77E11	E11	77	14.8	22	107	10/150		
T1253-77E12	E12	77	15.8	22	104	10/150		
T1253-77E14	E14	77	16.8	22	112	10/150		
T1253-77E16	E16	77	18.8	22	122	10/150		

MADE IN  
TAIWAN

بکس فوق بلند E درایو ۱/۲ اینچ

- پوشش: کروم براق		- جنس: کروم - وانادیوم		- استاندارد: DIN3124		- جنس: کروم - وانادیوم		
کد	سایز	طول (م)(L)	قطر خارجی مهره گیر (م)(D1)	قطر خارجی مهره گیر (م)(D2)	g	بسته بندی	D1	D2
T1253-140E12	E12	140	17	24	230	10/120		
T1253-140E14	E14	140	17	24	235	10/120		

MADE IN  
TAIWAN

آچار بکس شمع درایو ۱/۲ اینچ

- پوشش: کروم براق		- جنس: کروم - وانادیوم			- استاندارد: DIN3124		- جنس: کروم - وانادیوم	
کد	سایز (م)	طول (م)(L)	قطر خارجی مهره گیر (م)(D)	سایز (اینچ)	g	بسته بندی	D	L
T1275-16pt	16	65	22	1/2	92	10/120		
T1275-21pt	21	65	28	1/2	139	10/120		

MADE IN  
TAIWAN

کمک کشویی درایو ۱/۲ اینچ

- پوشش: کروم براق		- استاندارد: DIN3122		- جنس: کروم - وانادیوم		- جنس: کروم - وانادیوم		
کد	سایز (اینچ)	طول (م)(L)	قطر خارجی مهره گیر (م)(D)	سایز (اینچ)	g	بسته بندی	D	L
T1273-12	1/2	300	13.5	1/2	300	6/60		
T1273-16	1/2	400	13.3	1/2	400	3/36		

**MADE IN TAIWAN** دسته کمکی درایو ۱/۲ اینچ

- روش ساخت: فورج		- پوشش: کروم براق		- استاندارد: DIN3123		- جنس: کروم - وانادیوم	
کد	سایز (اینچ)	طول (م) (L)	قطر خارجی مهره گیر (م) (D)	گ	بکس		
T1272-2	2	50	12.65	108	12/120		
T1272-3	3	75	12.65	192	12/120		
T1272-5	5	125	12.65	220	12/120		
T1272-10	10	250	12.65	420	6/60		
T1272-16	16	400	12.65	600	3/36		
T1272-20	20	500	12.65	1130	3/24		
T1272-24	24	600	12.65	1304	3/18		

**MADE IN TAIWAN** دسته همدلی درایو ۱/۲ اینچ

- روش ساخت: فورج		- پوشش: کروم براق		- استاندارد: DIN3122		- جنس: کروم - وانادیوم	
کد	طول (م) (L)	قطر میله (م) (D)	ارتفاع (م) (H)	گ	بکس		
T1292-90H	420	13	90	640	6/24		

**MADE IN TAIWAN** دسته L درایو ۱/۲ اینچ

- روش ساخت: فورج		- پوشش: کروم براق		- استاندارد: DIN3122		- جنس: کروم - وانادیوم	
کد	طول (م) (L)	قطر میله (م) (D)	گ	بکس			
T1273-10	264	15.8	460	3/36			

**MADE IN TAIWAN** لقلقه درایو ۱/۲ اینچ

- روش ساخت: فورج		- پوشش: کروم براق		- استاندارد: DIN3123		- جنس: کروم - وانادیوم	
کد	طول (م) (L)	قطر خارجی (م) (D)	محدوده خمش (م) (A)	گ	بکس		
T1276-90DE	70	25	0~90	140	10/120		

**MADE IN TAIWAN** دسته بکس سر لولایی درایو ۱/۲ اینچ

- روش ساخت: فورج		- پوشش: کروم براق		- استاندارد: DIN3123		- جنس: کروم - وانادیوم	
کد	طول (م) (L)	قطر میله (م) (D)	گ	بکس			
TF1291-15	380	15.10	620	3/27			
TF1291-18	460	15.15	710	3/27			
TF1291-24	630	16.80	1260	3/18			

**MADE IN TAIWAN** بکس ستاره ای بلند درایو ۱/۲ اینچ

- روش پرداخت سطح بیت: سندبلاست		- جنس بیت: فولاد S2		- جنس: کروم وانادیوم		- پوشش: کروم		
کد	سایز بیت بلند (م) (M)	قطر (م) (D)	قطر خارجی درایو (م) (D1)	طول (م) (L)	گ	بکس		
T1253-100T20	T20	4	H10	100	94	10/150		
T1253-100T35	T35	6	H10	100	94	10/150		
T1253-100T40	T40	6.8	H10	100	95	10/150		
T1253-100T45	T45	7.8	H10	100	96	10/150		
T1253-100T55	T55	11	H10	100	117	10/150		

MADE IN TAIWAN

بکس ستاره ای کوتاه درایو ۱/۲ اینچ

-روش پرداخت سطح بیت: سندبلاست			-جنس بیت: فولاد S2			-جنس: کروم وانادیوم		-پوشش: کروم
کد	سایز بیت کوتاه (م م)	قطر (م م)(D)	قطر خارجی درایو (م م)(D1)	طول (م م)(L)	g	طول (م م)(L)	قطر خارجی درایو (م م)(D)	کد
T1253-55T20	T20	4	H10	55	75	55	H10	10/180
T1253-55T25	T25	4.5	H10	55	75	55	H10	10/180
T1253-55T27	T27	5	H10	55	75	55	H10	10/180
T1253-55T30	T30	5.5	H10	55	76	55	H10	10/180
T1253-55T40	T40	6.8	H10	55	75	55	H10	10/180
T1253-55T45	T45	7.8	H10	55	76	55	H10	10/180
T1253-55T47	T47	8	H10	55	76	55	H10	10/180
T1253-55T50	T50	8.8	H10	55	76	55	H10	10/180
T1253-55T55	T55	11	H10	55	79	55	H10	10/180
T1253-55T60	T60	13.1	H10	55	100	55	H10	10/150
T1253-55T70	T70	15.2	H10	55	106	55	H10	10/150
T1253-55T80	T80	17.6	H10	55	147	55	H10	10/100



MADE IN TAIWAN

بکس آلنی بلند درایو ۱/۲ اینچ

-روش پرداخت سطح بیت: سندبلاست			-جنس بیت: فولاد S2			-جنس: کروم وانادیوم		-پوشش: کروم
کد	سایز (م م)	طول (م م)(L)	طول بیت (م م)(l)	قطر خارجی درایو (م م)(D)	g	طول (م م)(L)	قطر خارجی درایو (م م)(D)	کد
T1253-100H6	H6	100	62	22	87.8	100	22	10/100
T1253-100H8	H8	100	62	22	105.8	100	22	10/150
T1253-100H10	H10	100	62	22	124.5	100	22	10/150

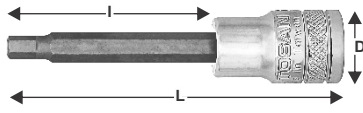

MADE IN TAIWAN

بکس آلنی متوسط درایو ۱/۲ اینچ

-روش پرداخت سطح بیت: سندبلاست			-جنس بیت: فولاد S2			-جنس: کروم وانادیوم		-پوشش: کروم
کد	سایز (م م)	طول (م م)(L)	طول بیت (م م)(l)	قطر خارجی درایو (م م)(D)	g	طول (م م)(L)	قطر خارجی درایو (م م)(D)	کد
T1253-80H14	H14	80	62	22	175	80	22	10/100
T1253-80H17	H17	80	62	22	195	80	22	6/90
T1253-80H19	H19	80	62	22	235	80	22	72/6

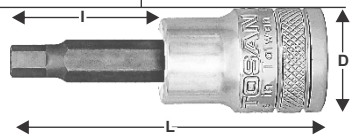

MADE IN TAIWAN

بکس آلنی کوتاه درایو ۱/۲ اینچ

-روش پرداخت سطح بیت: سندبلاست			-جنس بیت: فولاد S2			-جنس: کروم وانادیوم		-پوشش: کروم
کد	سایز (م م)	طول (م م)(L)	طول بیت (م م)(l)	قطر خارجی درایو (م م)(D)	g	طول (م م)(L)	قطر خارجی درایو (م م)(D)	کد
T1253-55H4	H4	55	17	22	70	55	22	10/180
T1253-55H5	H5	55	17	22	77.5	55	22	10/180
T1253-55H6	H6	55	17	22	72	55	22	10/180
T1253-55H7	H7	55	17	22	75	55	22	10/180
T1253-55H8	H8	55	17	22	77	55	22	10/180
T1253-55H9	H9	55	17	22	78	55	22	10/180
T1253-55H10	H10	55	17	22	79	55	22	10/180
T1253-55H12	H12	55	17	24	100.5	55	24	10/150



MADE IN  
TAIWAN

## مبدل بیت (هولدر بیت)

- پوشش: کروم براق

- جنس: کروم - وانادیوم

- نوع تبدیل: ۱/۲ به بیت ۶ پر

- روش ساخت: فورج

کد	سایز (م.م)	طول (م.م)(L)	قطر خارجی مهره گیر (م.م)(D1)	قطر خارجی مهره گیر (م.م)(D2)	g	بکس
T1277-10	1/2	H10	38	22	52	12/288

MADE IN  
TAIWAN

## بیت ستاره ای کوتاه درایو ۱/۲ اینچ

- روش پرداخت سطح بیت: سند بلاست

- جنس بیت: مولیبدن - وانادیوم ( فولاد S2 )

کد	سایز	طول (م.م)(L)	g	بکس
T1253-T20S	T20	30	12	100/600
T1253-T25S	T25	30	13	100/600
T1253-T27S	T27	30	13	100/600
T1253-T30S	T30	30	14	100/600
T1253-T35S	T35	30	14	100/600
T1253-T40S	T40	30	15	100/600
T1253-T45S	T45	30	15	100/600
T1253-T50S	T50	30	16	100/600
T1253-T55S	T55	30	18	100/600

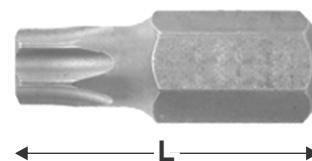
MADE IN  
TAIWAN

## بیت ستاره ای بلند درایو ۱/۲ اینچ

- روش پرداخت سطح بیت: سند بلاست

- جنس بیت: مولیبدن - وانادیوم ( فولاد S2 )

کد	سایز	طول (م.م)(L)	g	بکس
T1253-T20L	T20	75	42	50/400
T1253-T25L	T25	75	43	50/400
T1253-T27L	T27	75	43	50/400
T1253-T30L	T30	75	44	50/400
T1253-T40L	T40	75	45	50/400
T1253-T45L	T45	75	45	50/400
T1253-T50L	T50	75	46	50/400
T1253-T55L	T55	75	49	50/400



MADE IN TAIWAN

بکس کوتاه درایو ۱/۴ اینچ

جنس: کروم - وانادیوم		روش ساخت: فورج			پوشش: کروم براق	
کد	سایز (م م)	طول (م م)(L)	قطر خارجی مهره گیر (م م)(D1)	قطر خارجی مهره گیر (م م)(D2)	g	ایکون
T1474S-4	4	25	7	12	9.75	50/1200
T1474S-4.5	4.5	25	7	12	10	50/1200
T1474S-5	5	25	8	12	10.25	50/1200
T1474S-5.5	5.5	25	8.5	12	10.5	50/1200
T1474S-6	6	25	9	12	10.6	50/1200
T1474S-7	7	25	10	12	10.65	50/1200
T1474S-8	8	25	12	11.5	10.7	50/1200
T1474S-9	9	25	13	12	11.9	50/1200
T1474S-10	10	25	14	13	12.9	50/1200
T1474S-11	11	25	16	14	18.5	10/1200
T1474S-12	12	25	17	15.5	20.5	10/720
T1474S-13	13	25	18	16.5	23.3	10/480
T1474S-14	14	25	20	18	28.8	10/480



MADE IN TAIWAN

بکس بلند درایو ۱/۴ اینچ

جنس: کروم - وانادیوم		روش ساخت: فورج			پوشش: کروم براق	
کد	سایز (م م)	طول (م م)(L)	قطر خارجی مهره گیر (م م)(D1)	قطر خارجی مهره گیر (م م)(D2)	g	ایکون
T1474L-6	6	50	9.2	12	22.5	10/960
T1474L-7	7	50	10.3	12	23	10/960
T1474L-8	8	50	12	12	24	10/960
T1474L-10	10	50	14	13	35	10/360
T1474L-11	11	50	16	14	40	10/360
T1474L-12	12	50	17	15	45	10/360
T1474L-13	13	50	18	16	50	10/360
T1474L-14	14	50	20	17	55	10/360



MADE IN TAIWAN

بکس کوتاه E درایو ۱/۴ اینچ

جنس: کروم - وانادیوم		روش ساخت: فورج			پوشش: کروم براق	
کد	سایز (م م)	طول (م م)(L)	قطر خارجی مهره گیر (م م)(D1)	قطر خارجی مهره گیر (م م)(D2)	g	ایکون
T14-E4	E4	25	6	12	10	50/1200
T14-E5	E5	25	7	12	11	50/1200
T14-E6	E6	25	8	12	11	50/1200
T14-E7	E7	25	8	12	12	50/1200
T14-E8	E8	25	10	12	12	50/1200
T14-E10	E10	25	11	14	17	50/1200



MADE IN  
TAIWAN

## کمک کشویی درایو ۱/۴ اینچ

- جنس: کروم - وانادیوم - استاندارد: DIN3122 - پوشش: کروم براق

بکس	گرم (g)	قطر میله (م)(D)	طول (م)(L)	سایز (اینچ)	کد
12/360	42	6	115	4.5	T1473-4.5

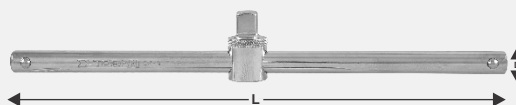
MADE IN  
TAIWAN

## دسته کمکی درایو ۱/۴ اینچ

- جنس: کروم - وانادیوم - استاندارد: DIN3123 - پوشش: کروم براق

بکس	گرم (g)	قطر میله (م)(D)	طول (م)(L)	سایز (اینچ)	کد
12/720	25	6.3	50	2	T1472-2
12/720	33	6.3	75	3	T1472-3
12/360	63	6.3	150	6	T1472-6
12/144	120	6.3	300	12	T1472-12

MADE IN  
TAIWAN

## لقلقه درایو ۱/۴ اینچ

- جنس: کروم - وانادیوم - استاندارد: DIN3123 - پوشش: کروم براق

بکس	گرم (g)	محدوده خمش (م)(A)	قطر خارجی (م)(D)	طول (م)(L)	کد
10/960	23	0~90	13.5	37	T1476-90

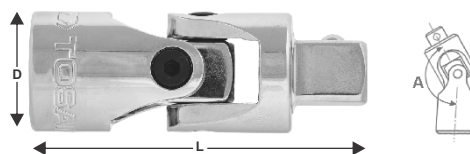
MADE IN  
TAIWAN

## دسته پیچ گوشتی درایو ۱/۴ اینچ

- جنس: کروم - وانادیوم - پوشش: کروم براق - روش ساخت: فورج

بکس	گرم (g)	طول کلی (م)(L)	قطر میله (م)(D)	طول میله (م)(l)	سایز (اینچ)	کد
6/180	90	150	8	65	4.5	T1494-6

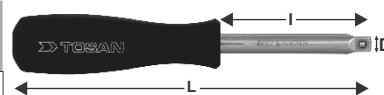

MADE IN  
TAIWAN

بکس کوتاه درایو ۳/۸ اینچ

- روش ساخت: فورج

- پوشش: کروم براق

- جنس: کروم - وانادیوم

کد	سایز (م.م)	طول (م.م)(L)	قطر خارجی درایو (م.م)(D1)	قطر خارجی درایو (م.م)(D2)	g	روش ساخت
T3874S-6	6	28	10	17	20	10/720
T3874S-7	7	28	11	17	21	10/720
T3874S-8	8	28	12	17	23	10/720
T3874S-9	9	28	13	17	23	10/720
T3874S-10	10	28	14.5	17	23	10/720
T3874S-11	11	28	15.5	17	23	10/720
T3874S-12	12	28	17	16	23	10/720
T3874S-13	13	28	18	16.5	25	10/720
T3874S-14	14	28	20	17	29	10/720
T3874S-15	15	28	22	19	32	10/600
T3874S-16	16	28	22	19	35	10/600
T3874S-17	17	30	24	20	48	10/360
T3874S-18	18	30	26	23	54	10/360
T3874S-19	19	30	26	23	59	10/360
T3874S-21	21	30	28	25	67	10/240
T3874S-22	22	30	30	26	78	10/240
T3874S-24	24	30	32	28	86	10/240



MADE IN  
TAIWAN

بکس بلند درایو ۳/۸ اینچ

- پوشش: کروم براق

- استاندارد: DIN3124

- جنس: کروم - وانادیوم

کد	سایز (م.م)	طول (م.م)(L)	قطر خارجی درایو (م.م)(D1)	قطر خارجی درایو (م.م)(D2)	g	روش ساخت
T3874L-8	8	63	12.5	17	45	10/420
T3874L-10	10	63	14.5	17	50	10/420
T3874L-11	11	63	16	17	55	10/420
T3874L-12	12	63	18	17	62	10/360
T3874L-13	13	63	19	17	65	10/360
T3874L-14	14	63	20	17	72	10/240
T3874L-16	16	63	22	20	83	10/240
T3874L-17	17	63	23.85	22	91	10/180
T3874L-19	19	63	25.85	24	110	10/180



MADE IN  
TAIWAN

بکس کوتاه E درایو ۳/۸ اینچ

- روش ساخت: فورج

- پوشش: کروم براق

- جنس: کروم - وانادیوم

کد	سایز	طول (م.م)(L)	قطر خارجی درایو (م.م)(D1)	قطر خارجی درایو (م.م)(D2)	g	روش ساخت
T38-E8	E8	28	11	17	23	10/720
T38-E10	E10	28	13	17	24	10/720
T38-E12	E12	28	15	17	26	10/720



MADE IN  
TAIWAN

## کمک کشویی درایو ۳/۸ اینچ

- جنس: کروم - وانادیوم - استاندارد: DIN3122 - پوشش: کروم براق

بکس	وزن (g)	قطر میله (م)(D)	طول (م)(L)	سایز (اینچ)	کد
12/96	170	10.5	200	8	T3873-8

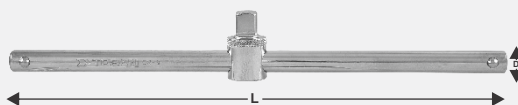
MADE IN  
TAIWAN

## دسته کمکی درایو ۳/۸ اینچ

- جنس: کروم - وانادیوم - استاندارد: DIN3123 - پوشش: کروم براق

بکس	وزن (g)	قطر میله (م)(D)	طول (م)(L)	سایز (اینچ)	کد
12/480	45	9.4	50	2	T3872-2
12/336	74	9.4	75	3	T3872-3
12/120	143	9.4	125	5	T3872-5
6/60	240	9.4	250	10	T3872-10
6/60	280	9.4	300	12	T3872-12
6/36	550	9.4	600	24	T3872-24

MADE IN  
TAIWAN

## دسته همدلی درایو ۳/۸ اینچ

- جنس: کروم - وانادیوم - استاندارد: DIN3122 - پوشش: کروم براق

بکس	وزن (g)	ارتفاع (م)(H)	قطر میله (م)(D)	طول (م)(L)	کد
3/36	440	90	9.5	375	T3892-90

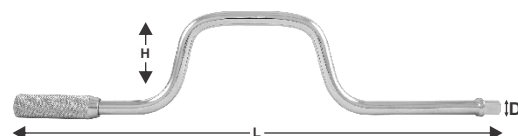
MADE IN  
TAIWAN

## لقلقه درایو ۳/۸ اینچ

- جنس: کروم - وانادیوم - استاندارد: DIN3123 - پوشش: کروم براق

بکس	وزن (g)	محدوده خمش (م)(A)	قطر خارجی (م)(D)	طول (م)(L)	کد
10/240	60	0~90	18.8	50	T3876-90



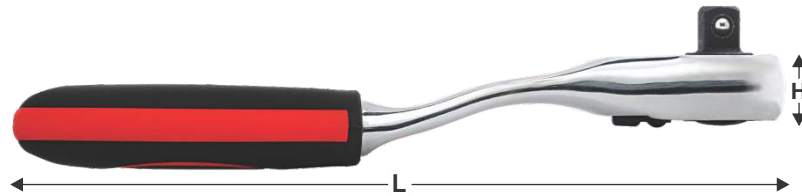

MADE IN  
TAIWAN

**دسته جغجه**

- استاندارد: DIN3122		- پوشش: کروم براق		- نوع دندانه: چپگرد/راستگرد		- جنس: کروم - وانادیوم	
کد	درایو (اینچ)	طول (م)(L)	ضخامت (م)(H)	تعداد دندانه	g	استاندارد: DIN3122	پوشش: کروم براق
T1491-11	1/4	145	13.3	72	125	6/180	پوشش: کروم براق
T3891-10	3/8	190	17	72	250	6/60	پوشش: کروم براق
T1291C-10	1/2	250	21	72	505	6/36	پوشش: کروم براق



MADE IN  
CHINA

**دسته جغجه**

- استاندارد: DIN3122		- پوشش: کروم براق		- نوع دندانه: چپگرد/راستگرد		- جنس: کروم - وانادیوم	
کد	درایو (اینچ)	طول (م)(L)	ضخامت (م)(H)	تعداد دندانه	g	استاندارد: DIN3122	پوشش: کروم براق
T1499-5.5	1/4	141.5	11.4	72	145	6/72	پوشش: کروم براق
T1299-10	1/2	250	18.5	72	556	6/48	پوشش: کروم براق

MADE IN  
TAIWAN

**مبدل درایو**

- پوشش: کروم براق		- روش ساخت: فورج		- جنس: کروم - وانادیوم	
کد	تصویر	نوع تبدیل (اینچ)	g	پوشش: کروم براق	روش ساخت: فورج
T1278-3814		1/4 - 3/8	21	پوشش: کروم براق	روش ساخت: فورج
T1278-1438		3/8 - 1/4	15.5	پوشش: کروم براق	روش ساخت: فورج
T1278-3812		1/2 - 3/8	42.5	پوشش: کروم براق	روش ساخت: فورج
T1278-1238		3/8 - 1/2	46.5	پوشش: کروم براق	روش ساخت: فورج
T1278-1234		3/4 - 1/2	129	پوشش: کروم براق	روش ساخت: فورج
T1278-3412		1/2 - 3/4	135	پوشش: کروم براق	روش ساخت: فورج

# Sockets sets & Accessories





## بکس فشار قوی و متعلقات

بکس های فشار قوی توسن به طور ویژه برای کاربری های با گشتاور بالا طراحی شده اند و توانایی تحمل نیرو و لرزش شدید ناشی از ابزارهای ضربه ای را دارند. این بکس ها از فولاد کروم-مولیبدن با دوام ساخته شده اند که استحکام و مقاومت سایشی فوق العاده ای را فراهم می کند. هر بکس دارای حک سایز لیزری دقیق است که شناسایی و انتخاب آن را سریع و آسان می سازد. طراحی مقاوم و طول عمر بالای این محصولات، آن ها را برای انجام کارهای سنگین و شرایط کاری دشوار ایده آل کرده است. برای پاسخگویی به نیازهای متنوع، این بکس ها با روکش های مختلف از جمله براق و فسفات عرضه می شوند.



شما می‌توانید مجموعه کامل بکش و متعلقات بکس فشار قوی و لوازم جانبی ما را با مراجعه به وبسایت [tosantools.com](http://tosantools.com) مشاهده



1 برچسب EVA برای نمایش محتوای ست

4 شستشوی اسیدی برای محافظت در برابر زنگ‌زدگی

2 جعبه فلزی ضخیم و مقاوم

3 سخت‌کاری و برگشت حرارتی

## - ویژگی‌های جعبه بکس فشار قوی توسن

1. برچسب EVA برای نمایش محتویات ست  
راهنمای تصویری برای کمک به کاربر جهت پیدا کردن سریع و آسان ابزار مورد نیاز.
2. جعبه فلزی ضخیم و مقاوم  
استفاده از فناوری پیشرفته در تولید جعبه فلزی سخت و بادوام برای حفاظت بهتر از ابزار.
3. سخت‌کاری و برگشت حرارتی  
استفاده از فناوری پیشرفته برای سخت‌کاری و عملیات حرارتی بکس‌ها به منظور افزایش دوام و مقاومت در برابر فشار و گشتاور بالا.
4. شستشوی اسیدی برای محافظت ضد زنگ  
فرآیند شستشوی اسیدی جهت جلوگیری از زنگ‌زدگی و تقویت سطح بکس‌ها برای مقاومت بیشتر.



MADE IN TAIWAN

جعبه بکس ۱۹ پارچه فشار قوی درایو ۳/۴ اینچ

- پوشش: مشکی فسفات

- جنس: کروم مولیبدن

سایز / مدل	T3454-19M	تصویر	کد
سایزها	۱-۱۹-۲۱-۲۲-۲۴-۲۷-۳۰-۳۲-۳۳-۳۶-۳۸-۴۱-۴۶-۵۰ میلی متر		بکسها
دسته کمکی	۱۰۰-۲۵۰-۴۰۰ میلی متر		دسته کمکی
دسته جفجه	۵۰۰ میلی متر با سر مشکی		دسته جفجه
دسته کشویی	۵۰۰ میلی متر		دسته کشویی

MADE IN TAIWAN

بکس کوتاه درایو فشار قوی ۱/۲ اینچ

- استاندارد: ISO2750

- پوشش: مشکی فسفات

- جنس: کروم مولیبدن

کد	سایز (م م)	طول (م م)(L)	قطر خارجی مهره گیر (م م)(D1)	قطر خارجی درایو (م م)(D2)	g
TP1274S-8	8	38	17	24	80
TP1274S-9	9	38	17	24	79
TP1274S-10	10	38	18	24	76
TP1274S-11	11	38	19	24	78
TP1274S-12	12	38	20	24	78
TP1274S-13	13	38	22	24	77
TP1274S-14	14	38	24	24	88
TP1274S-15	15	38	24	24	90
TP1274S-16	16	38	24	24	90
TP1274S-17	17	38	26	26	100
TP1274S-18	18	38	28	28	100
TP1274S-19	19	38	28	28	115
TP1274S-20	20	38	30	30	119
TP1274S-21	21	38	30	30	120
TP1274S-22	22	38	32	32	140
TP1274S-23	23	38	34	34	160
TP1274S-24	24	38	34	34	160
TP1274S-25	25	38	36	36	175
TP1274S-26	26	38	38	38	175
TP1274S-27	27	38	38	38	217
TP1274S-28	28	40	40	40	246
TP1274S-29	29	40	40	40	246
TP1274S-30	30	40	42	42	275
TP1274S-32	32	40	44	44	285

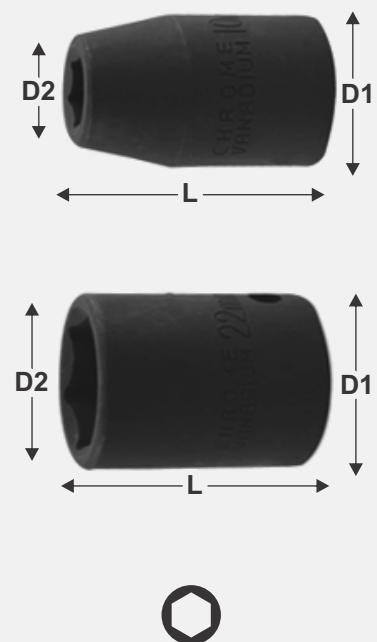

MADE IN CHINA

## بکس بلند فشار قوی درایو ۱/۲ اینچ

- پوشش: مشکی براق

- جنس: کروم مولیبدن

بکس	گرم (g)	قطر خارجی درایو (D1) (م.م)	قطر خارجی مهره گیر (D2) (م.م)	طول (L2) (م.م)	طول (L1) (م.م)	سایز (اینچ)	کد
10/60	120	24	16.5	22	78	10	TI1274D-10
10/60	130	24	17.5	22	78	11	TI1274D-11
10/60	130	24	19	22	78	12	TI1274D-12
10/60	140	24	20	22	78	13	TI1274D-13
10/60	140	24	21.5	22	78	14	TI1274D-14
10/60	150	24	24	35	78	16	TI1274D-16
10/48	180	26	26	35	78	17	TI1274D-17
10/48	220	28	28	35	78	18	TI1274D-18
10/48	210	28	28	35	78	19	TI1274D-19
10/48	240	30	30	35	78	21	TI1274D-21
10/48	220	30	32	35	78	22	TI1274D-22
10/30	300	30	34	36	78	23	TI1274D-23
10/30	290	30	34	36	78	24	TI1274D-24



MADE IN CHINA

## لقلقه ۳۶۰ درجه درایو ۱/۲ اینچ

- پوشش: مشکی فسفاته

- جنس: کروم مولیبدن

بکس	گرم (g)	قطر خارجی (D) (م.م)	طول (L) (م.م)	زاویه درایو (درجه)	کد
6/168	165	25	62	360	T12-360



MADE IN TAIWAN

## آچار بکس سنسور اکسیژن درایو ۱/۲ اینچ

- پوشش: مشکی فسفاته

- جنس: کروم مولیبدن

بکس	گرم (g)	طول (L) (م.م)	سایز (م.م)	درایو (اینچ)	کد
6/72	260	85	22	1/2	TOS-1274 IL-22

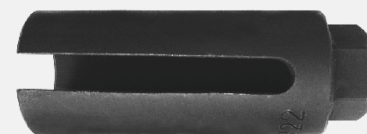



**MADE IN CHINA**

**بکس کوتاه فشار قوی درایو ۳/۴ اینچ**

- پوشش: مشکی براق

- جنس: کروم مولیبدن

کد	سایز (اینچ)	طول (L1) (م)	طول (L2) (م)	قطر خارجی مهره گیر (D2) (م)	قطر خارجی درایو (D1) (م)	g	ایکون
T13474S-17	17	54	23	30	38	250	5/40
T13474S-18	18	54	23	32	38	260	5/40
T13474S-19	19	54	23	33	38	260	5/40
T13474S-20	20	54	23	34	38	260	5/40
T13474S-21	21	54	23	35	38	260	5/40
T13474S-22	22	54	23	36	38	260	5/40
T13474S-23	23	54	20	36	38	270	5/40
T13474S-24	24	54	23	38	38	280	5/40
T13474S-25	25	54	23	39	39	290	5/40
T13474S-26	26	54	23	40	40	330	5/40
T13474S-27	27	54	23	41	38	310	5/40
T13474S-28	28	54	28	42	38	310	5/40
T13474S-29	29	54	28	43	38	320	5/40
T13474S-30	30	54	28	44	40	320	5/40
T13474S-31	31	54	28	46	40	350	5/30
T13474S-32	32	54	28	47	40	350	5/30
T13474S-33	33	54	28	48	40	370	5/30
T13474S-34	34	54	28	50	40	380	5/30

کد	سایز (اینچ)	طول (L1) (م)	طول (L2) (م)	قطر خارجی مهره گیر (D2) (م)	قطر خارجی درایو (D1) (م)	g	ایکون
T13474S-35	35	54	28	52	40	440	5/30
T13474S-36	36	54	28	53	40	440	5/30
T13474S-37	37	54	28	54	40	410	5/30
T13474S-38	38	56	30	55	40	460	5/30
T13474S-39	39	56	30	55	40	440	5/30
T13474S-40	40	56	30	58	40	480	1/20
T13474S-41	41	56	30	59	40	500	1/20
T13474S-42	42	60	32	60	40	570	1/20
T13474S-43	43	60	32	61	40	580	1/20
T13474S-44	44	60	32	62	40	580	1/20
T13474S-45	45	63	35	63.5	40	680	1/20
T13474S-46	46	63	35	65	40	760	1/20
T13474S-47	47	63	35	66	40	660	1/20
T13474S-48	48	63	35	67	40	670	1/20
T13474S-50	50	63	35	69	40	770	1/20
T13474S-51	51	68	37	71	50	1140	1/10
T13474S-52	52	68	37	71	50	1170	1/10
T13474S-53	53	68	37	72	50	1170	1/10
T13474S-54	54	68	40	74	50	1120	1/10
T13474S-55	55	68	40	78	50	920	1/10
T13474S-56	56	72	40	78	50	880	1/10
T13474S-57	57	72	40	79	50	870	1/10
T13474S-58	58	72	40	80	50	960	1/10
T13474S-59	59	72	40	80	50	1200	1/10
T13474S-60	60	75	43	81	50	1270	1/10
T13474S-65	65	75	43	87	50	1380	1/10
T13474S-70	70	75	43	93	50	1410	1/10

MADE IN CHINA

## بکس بلند فشار قوی درایو ۳/۴ اینچ

- پوشش: مشکی براق

- جنس: کروم مولیبدن

کد	سایز (اینچ)	طول (L1) (م.م)	طول (L2) (م.م)	قطر خارجی مهره گیر (D2) (م.م)	قطر خارجی درایو (D1) (م.م)	g	بکس
TI3474D-19	19	90	55	33	38	42	6/24
TI3474D-21	21	90	55	34	38	43	6/24
TI3474D-22	22	90	55	35	38	43	6/24
TI3474D-24	24	90	55	40	40	53	6/24
TI3474D-27	27	90	55	42	42	60	6/24
TI3474D-28	28	90	55	42	42	56	6/24
TI3474D-30	30	90	60	46	42	61	1/10
TI3474D-32	32	90	60	48	42	69	1/10
TI3474D-33	33	90	60	50	42	72	1/10
TI3474D-34	34	90	60	51	42	74	1/10
TI3474D-35	35	90	60	52	42	77	1/10
TI3474D-36	36	90	60	52	42	72	1/10
TI3474D-38	38	90	60	55	42	79	1/10
TI3474D-40	40	90	60	58	42	86	1/10
TI3474D-41	41	90	60	59	42	87	1/10
TI3474D-42	42	90	60	60	42	90	1/10
TI3474D-46	46	90	60	65	42	1.02	1/10
TI3474D-50	50	90	60	69	42	1.06	1/10
TI3474D-55	55	90	60	75	45	1.26	1/10



MADE IN CHINA

## کمک کشویی فشار قوی درایو ۳/۴ اینچ

- پوشش: مشکی براق

- جنس: کروم مولیبدن

کد	طول (L) (م.م)	قطر میله (D) (م.م)	g	بکس
TI3473-20	500	22	1750	1/8



MADE IN CHINA

## دسته کمکی فشار قوی درایو ۳/۴ اینچ

- پوشش: مشکی براق

- جنس: کروم مولیبدن

کد	طول (L) (م.م)	قطر میله (D) (م.م)	g	بکس
TI3472-16	400	23	1380	1/8
TI3472-8	200	23	720	2/20
TI3472-4	100	23	410	5/40



MADE IN CHINA

## کمک L شکل کشویی فشار قوی درایو ۳/۴ اینچ

- پوشش: مشکی براق





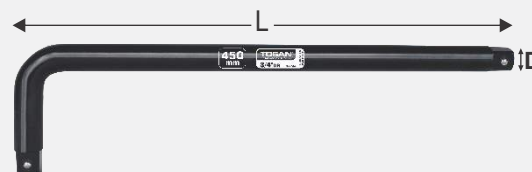



- جنس: کروم مولیبدن

کد	طول (L) (م.م)	قطر میله (D) (م.م)	g	بکس
TI3473-18	450	24	1780	1/8



- پوشش: مشکی براق

- جنس: کروم مولیبدن

تصویر	نوع تبدیل (اینچ)	g	کد
	$\frac{3}{8} - \frac{1}{4}$	20	TI78-1438
	$\frac{1}{4} - \frac{3}{8}$	20	TI78-3814
	$\frac{1}{2} - \frac{3}{8}$	90	TI78-3812
	$\frac{3}{8} - \frac{1}{2}$	50	TI78-1238
	$\frac{3}{4} - \frac{1}{2}$	150	TI78-1234
	$\frac{1}{2} - \frac{3}{4}$	460	TI78-3412
	$1 - \frac{3}{4}$	600	TI78-341
	$\frac{3}{4} - 1$	470	TI78-134

### آچار بکس دسته T ثابت با سوکت بکس

جنس سوکت: کروم - وانادیوم  
جنس بدنه: CK45  
پوشش بدنه: سند بلاست

کد	طول میله عمودی (م)(L1)	طول میله افقی (م)(L2)	قطر میله (L2) (م)(D)	سایز سوکت (م)	g	بسته بندی
T1480-12T8	310	200	10	8	280	12/48
T1480-12T10	310	200	10	10	300	12/48
T1480-12T11	310	200	10	11	320	12/48
T1480-12T12	310	200	10	12	340	12/48
T1480-12T13	310	200	10	13	360	12/48

### آچار بکس دسته T کشویی با سوکت بکس

جنس سوکت: کروم - وانادیوم  
جنس بدنه: CK45  
پوشش بدنه: سند بلاست

کد	طول میله عمودی (م)(L1)	طول میله افقی (م)(L2)	قطر میله (L2) (م)(D)	سایز سوکت (م)	g	بسته بندی
T1481-12TSL8	310	200	10	8	330	12/48
T1481-12TSL10	310	200	10	10	340	12/48
T1481-12TSL12	310	200	10	12	350	12/48

### آچار بکس دسته T سوکت خور ۴ عددی ۱/۴ اینچ

جنس آداپتور و سوکت بکس: کروم - وانادیوم  
پوشش سوکت ها: کروم مات  
جنس بدنه: CK45  
پوشش بدنه: سند بلاست

کد	درایو (اینچ)	طول میله عمودی (م)(L1)	طول میله افقی (م)(L2)	قطر میله (م)(D)	سایز سوکت (م)	g	بسته بندی
T1473-8TS812	1/4	215	150	10	8-10-12	270	12/96

### آچار بکس دسته T سوکت خور ۱/۴ اینچ

جنس سوکت: کروم - وانادیوم  
جنس بدنه: CK45  
پوشش بدنه: سند بلاست

کد	درایو (اینچ)	طول میله عمودی (م)(L1)	طول میله افقی (م)(L2)	قطر میله (م)(D)	سایز سوکت (م)	g	بسته بندی
T1473-8T	1/4	215	150	10	8-10-12	150	12/96

### آچار بکس دسته ۳ پر

جنس سوکت: کروم - وانادیوم  
پوشش بدنه: مشکی براق  
جنس بدنه: CK45

کد	طول هر بازو (م)(L1)	قطر میله (بازو) (م)(D)	زاویه بین هر بازو (درجه)(A)	سایز سوکت (م)	g	بسته بندی
T1482-5Y812	150	10	120	8-10-12	330	12/48

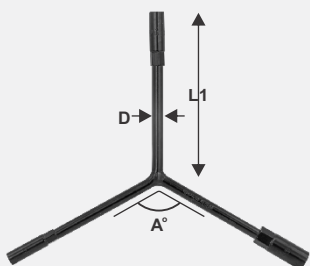

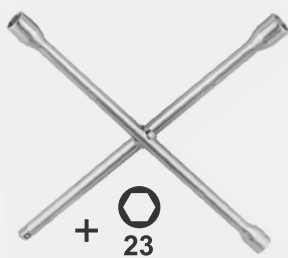

MADE IN TAIWAN				
آچار چرخ ۴ پر معمولی ۱۶ اینچ				
جنس: کروم-وانادیوم		- روش ساخت: سنگ زنی		- سختی: 40-45 HRC
- دارای سوکت اضافه سایز ۲۳			- استاندارد: DIN3119	
کد	درایو (اینچ)	سایز سوکت (م م)	g	پوشه
TCW16-1419X	1/2	14, 17, 19, 23	1285	1/12



MADE IN TAIWAN				
آچار چرخ ۴ پر پرچ دار ۱۶ اینچ				
جنس: کروم-وانادیوم		- روش ساخت: سنگ زنی		- سختی: 40-45 HRC
- دارای تبدیل ۶ پر به درایو ۱/۲ اینچ			- استاندارد: DIN3119	
کد	درایو (اینچ)	سایز سوکت (م م)	g	پوشه
TCW16-1423A	1/2	14, 17, 19, 23	1450	1/12

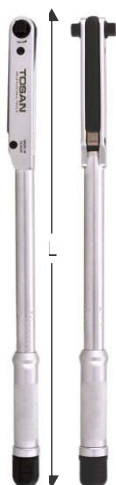

MADE IN TAIWAN								
آچار تورک قابل تنظیم کلاسیک								
جنس: فولاد ضد زنگ			- خطای اندازه گیری: ±۴%			- استاندارد: DIN ISO 6789		
کد	سایز (اینچ)	طول (L) (م م)	محدوده گشتاور			پوند. فوت	g	پوشه
			نیوتن. متر	کیلوگرم. متر	پوند. اینچ			
T38-300TW	3/8	451	5-33	0/5-3/4	40-300	4-24	720	1/12
T12-1200TW	1/2	556	25-135	3-14	200-1200	20-100	1650	1/6
T12-2000TW	1/2	600	50-225	5-23	400-2000	40-160	1775	1/6
T12-3000TW	1/2	805	70-330	7-35	600-3000	50-250	2900	1/6



MADE IN TAIWAN						
آچار ترکمتر جغجغه ای با درایو ۱/۲ اینچ						
جنس: فولاد کربن استیل				- خطای اندازه گیری: ±۴%		
کد	سایز (اینچ)	طول (L) (م م)	محدوده گشتاور		پوند. اینچ	g
			نیوتن. متر	پوند. اینچ		
T0510	1/2	461	20-210	18.4-151.2		1590



**ADJUSTABLE  
TORQUE WRENCH**



## مته و قلم

توسن با ارائه مجموعه‌ای کامل از مته‌ها و قلم‌های باکیفیت، پاسخ‌گوی نیازهای صنعتی و حرفه‌ای شماست. این ابزارها با طراحی دقیق و مهندسی شده، حداکثر کارایی و دقت را در سوراخکاری و تخریب انواع مواد فراهم می‌کنند. علاوه بر این، توسن هزاران مدل لوازم جانبی تخصصی شامل مته دیوار، مته کبالت، مته های HSS، مته های چهار شیار و پنج شیار و قلم چهار شیار و پنج شیار را عرضه می‌کند تا انتخابی متنوع و کامل برای هر پروژه داشته باشید.



### LONG LIFE



### SPEED

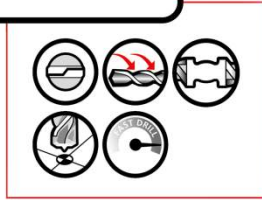

## -ویژگی‌های مته و قلم‌های توسن-

۱. شیار مارپیچی حجیم برای تخلیه سریع گرد و غبار حفاری  
شیارهای مارپیچی با حجم بالا امکان انتقال سریع گرد و غبار حاصل از حفاری را فراهم می‌کنند. این طراحی در مته‌های سخت‌کاری‌شده به ویژه هنگام کار روی بتن، مقاومت بالایی در برابر ضربه ایجاد می‌کند.
۲. نوک جوش خورده کاربرد تنگستن با ماشین‌آلات رب‌تیک تمام اتوماتیک لوکزامبورگ  
طراحی ویژه نوک کاربیدی، با افزایش سرعت سوراخ‌کاری، شروع کار را آسان کرده و از لغزش جلوگیری می‌کند.
۳. هندسه مارپیچی چهار شیار  
این طراحی موجب ایجاد سوراخ‌های استوانه‌ای دقیق شده و عملکرد حفاری با کمترین لرزش بهبود می‌بخشد.
۴. چهار شیار واقعی  
چهار شیار مارپیچی متقارن عملکردی یکنواخت دارند و موجب کاهش و ساییدگی یکنواخت شیارها در طول زمان می‌شوند.
۵. پرداخت ویژه سطحی  
استفاده از فولاد آبدیده با کیفیت همراه با ماشین‌کاری و فرآیندهای سخت‌کاری ویژه، دوام حداکثری ابزار را تضمین می‌کند.
۶. انرژی ضربه‌ای بالا  
در عملیات قلم‌کاری، ضربه‌ها توسط سیستم پنوماتیکی به شفت قلم منتقل می‌شوند. این ضربه‌ها با وجود داشتن فرکانس پایین، انرژی بالایی ایجاد کرده و قدرت تخریب بیشتری فراهم می‌سازند.



**MADE IN CHINA** **مته دیوار**

- جنس: کروم - مولیبدن - نوع شیاز: S

- استاندارد: DIN8039,ISO5468

کد	سایز (م م)	قطر (م م)(D)	طول کل (م م)(L)	طول کاری (م م)(L1)	توضیحات
TC17-3	3x70	3	70	38	50/300
TC17-4	4x80	4	80	45	50/300
TC17-5	5x90	5	90	48	50/300
TC17-6	6x100	6	100	58	50/300
TC17-7	7x100	7	100	58	50/300
TC17-8	8x120	8	120	66	50/300
TC17-10	10x120	10	120	66	50/300
TC17-12	12x150	12	150	90	50/300

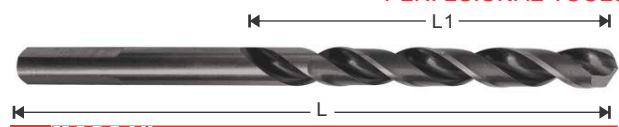

**MADE IN CHINA** **مته HSS**

- جنس: فولاد تندبر

- استاندارد: DIN338

کد	سایز (م م)	قطر (م م)(D)	طول کل (م م)(L)	طول کاری (م م)(L1)	توضیحات
T16-1HSS	1	1	34	12	10/100
T16-1.5HSS	1.5	1.5	40	18	10/100
T16-2HSS	2	2	49	24	10/100
T16-2.5HSS	2.5	2.5	57	30	10/100
T16-3HSS	3	3	61	33	10/100
T16-3.5HSS	3.5	3.5	70	39	10/100
T16-3.75HSS	3.75	3.75	70	39	10/100
T16-4HSS	4	4	75	43	10/100
T16-4.2HSS	4.2	4.2	75	43	10/100
T16-4.5HSS	4.5	4.5	80	47	10/100
T16-5HSS	5	5	86	52	10/100
T16-5.5HSS	5.5	5.5	93	57	10/100
T16-6HSS	6	6	93	57	10/60
T16-7HSS	7	7	109	69	10/60
T16-8HSS	8	8	117	75	10/60
T16-8.5HSS	8.5	8.5	117	75	10/60
T16-9HSS	9	9	125	81	10/60
T16-10HSS	10	10	133	87	5/30
T16-10.5HSS	10.5	10.5	133	87	5/30
T16-11HSS	11	11	142	94	5/30
T16-12HSS	12	12	151	101	5/30
T16-13HSS	13	13	151	101	5/30

**MADE IN CHINA** **مته HSS ۵ درصد کبالت**

- استاندارد: DIN338

- جنس: فولاد تندبر

کد	سایز (م م)	قطر (م م)(D)	طول کل (م م)(L)	طول کاری (م م)(L1)	وزن (g)	توضیحات
T15 - 1Co	1x34	1	34	12	0.35	10/2000
T15 - 1.5Co	1.5x40	1.5	40	18	0.5	10/2000
T15 - 2Co	2x49	2	49	24	1.1	10/2000
T15 - 2.5Co	2.5x57	2.5	57	30	1.8	10/2000
T15 - 3Co	3x61	3	61	33	2.7	10/2000
T15 - 3.5Co	3.5x70	3.5	70	39	3.8	10/2000
T15 - 3.75Co	3.75x70	3.75	70	39	4.4	10/1000
T15 - 4Co	4x75	4	75	43	5.5	10/2000
T15 - 4.2Co	4.2x75	4.2	75	43	6	10/2000
T15 - 4.5Co	4.5x80	4.5	80	47	7.5	10/2000
T15 - 5Co	5x86	5	86	52	9.5	10/2000
T15 - 5.5Co	5.5x93	5.5	93	57	13.5	10/1000
T15 - 6Co	6x93	6	93	57	14.6	10/1000
T15 - 6.5Co	6.5x101	6.5	101	63	19	10/1000
T15 - 7Co	7x109	7	109	69	23.5	10/1000
T15 - 7.5Co	7.5x109	7.5	109	69	27	10/500
T15 - 8Co	8x117	8	117	75	33	10/500
T15 - 8.5Co	8.5x117	8.5	117	75	37.5	10/500
T15 - 9Co	9x125	9	125	81	44.5	50/500
T15 - 9.5Co	9.5x125	9.5	125	81	48.5	50/500
T15 - 10Co	10x133	10	133	87	58.5	5/500
T15 - 10.5Co	10.5x133	10.5	133	87	63	5/500
T15 - 11Co	11x142	11	142	94	74	5/250
T15 - 12Co	12x151	12	151	101	95.5	5/250
T15 - 13Co	13x151	13	151	101	108.5	5/250



**MADE IN CHINA** ست ۱۲ تایی مته HSS

جنس: فولاد تندبر - استاندارد: DIN338

کد	آیاز	سایز (م م)	g	بکس
T14-MB12-HSSCO-165	HSS + HSS 5% Co	1.5,2,3,3.5,4,4.2,4.5,5,6	178	1/20
		3,3.5,4		



**MADE IN CHINA** ست ۱۷ تایی مته HSS

جنس: فولاد تندبر - استاندارد: DIN338

کد	آیاز	سایز (م م)	g	بکس
T14-MB17-HSSCO-1105	HSS + HSS 5% Co	1.5,2,3,3.5,4,4.2,4.5,5,6,7,8,8.5,10	400	1/20
		3,3.5,4,5		



**MADE IN CHINA** ست ۱۳ تایی مته ۵ درصد کبالت

جنس: فولاد آلیاژی - استاندارد: DIN338

کد	آیاز	سایز (م م)	g	بکس
T14-MB13-HSSCO-110	HSS + 5% Co	1.5,2, 3,3.5, 4, 4.2, 4.5,	402	1/20
		5, 6,7,8,8.5,10		



**MADE IN CHINA** ست ۱۳ عددی مته خانگی (مته HSS+ مته الماسه دیوار)

جنس: فولاد آلیاژی - استاندارد: DIN338

کد	آیاز	سایز (م م)	g	بکس
T14-MB13-HSSD388	HSS Masonry	3, 3, 3.5, 4, 4, 4.2, 5, 6, 8	290	1/60
		6, 7, 8, 8		





مته ۴ شیار ۲ الماسه

جنس سر مته: YG8C, HRA89-90

جنس بدنه: فولاد آلیاژی

کد	سایز (م م)	قطر (م م)(D)	طول کل (م م)(L)	طول کاری (م م)(L1)	تصویر
T18-160-6C4	6x160	6	160	92	
T18-160-7C4	7x160	7	160	92	
T18-160-8C4	8x160	8	160	92	
T18-160-10C4	10x160	10	160	92	
T18-160-12C4	12x160	12	160	92	
T18-110-6C4	6x110	6	110	42	
T18-110-7C4	7x110	7	110	42	
T18-110-8C4	8x110	8	110	42	
T18-110-10C4	10x110	10	110	42	
T18-260-10C4	10x260	10	260	185	
T18-260-12C4	12x260	12	260	185	
T18-260-14C4	14x260	14	260	175	
T18-260-16C4	16x260	16	260	175	
T18-260-18C4	18x260	18	260	170	
T18-260-20C4	20x260	20	260	170	
T18-260-22C4	22x260	22	260	170	
T18-260-24C4	24x260	24	260	170	
T18-260-26C4	26x260	26	260	170	
T18-460-10C4	10x460	10	460	365	
T18-460-12C4	12x460	12	460	365	
T18-460-14C4	14x460	14	460	365	
T18-460-16C4	16x460	16	460	365	
T18-460-18C4	18x460	18	460	365	
T18-460-20C4	20x460	20	460	365	
T18-460-22C4	22x460	22	460	365	
T18-460-24C4	24x460	24	460	365	
T18-460-26C4	26x460	26	460	365	



مته ۵ شیار ۲ الماسه

جنس سر مته: YG8C, HRA89-90

جنس بدنه: فولاد آلیاژی

کد	سایز (م م)	قطر (م م)(D)	طول کل (م م)(L)	طول کاری (م م)(L1)	تصویر
T18-540-12CM5	12x540	12	540	395	
T18-540-14CM5	14x540	14	540	395	
T18-540-16CM5	16x540	16	540	395	
T18-540-18CM5	18x540	18	540	395	
T18-540-20CM5	20x540	20	540	395	
T18-540-22CM5	22x540	22	540	395	
T18-540-24CM5	24x540	24	540	395	
T18-540-26CM5	26x540	26	540	395	
T18-570-32CM5	32x540	32	540	450	
T18-570-28CM5	28x570	28	570	455	
T18-570-30CM5	30x570	30	570	450	



**MADE IN CHINA** **قلم ۴ شیار نوک تخت**

جنس: کروم وانادیوم - روش ساخت: فورج

کد	تصویر	سایز (م م)	قطر (م م)(D)	طول کل (م م)(L)	عرض (م م)(D1)	g	بسته بندی
T20-250-1425FC4		14X250x25	HEX14	250	25	255	6/60
T20-400-1425FC4		14X400x25	HEX14	400	25	454	3/60
T20-250-1450BCC4		14X250x50	HEX14	250	50	280	6/60
T20-400-1450BCC5		14X400x50	HEX14	400	50	500	3/36



**MADE IN CHINA** **قلم ۴ شیار نوک تیز**

جنس: فولاد آلیاژی - روش ساخت: فورج

کد	تصویر	سایز (م م)	قطر (م م)(D)	طول کل (م م)(L)	عرض (م م)(D1)	g	بسته بندی
T20-250-14PC4		14X250	HEX14	250		235	6/60
T20-400-14PC4		14X400	HEX14	400		435	3/60



**MADE IN CHINA** **قلم ۵ شیار نوک تخت**

جنس: فولاد آلیاژی - روش ساخت: فورج

کد	تصویر	سایز (م م)	قطر (م م)(D)	طول کل (م م)(L)	عرض (م م)(D1)	g	بسته بندی
T20-400-1825BFC5		18X400x25	HEX21	400	25	728	3/18
T20-600-1825BFC5		18X600x25	HEX21	600	25	1120	3/18
T20-400-1850BCC5		18X400x50	HEX21	400	50	777	3/18
T20-400-1875BCC5		18X400x75	HEX21	400	75	895	3/18
T20-600-1850BCC5		18X600x50	HEX21	600	50	1180	3/18
T20-400-2125BFC5		21X400x25	HEX21	400	25	960	3/18



**MADE IN CHINA** **قلم ۵ شیار نوک تیز**

جنس: فولاد آلیاژی - روش ساخت: فورج

کد	تصویر	سایز (م م)	قطر (م م)(D)	طول کل (م م)(L)	عرض (م م)(D1)	g	بسته بندی
T20-400-18BPC5		18X400	HEX21	400		712	3/36
T20-600-18BPC5		18X600	HEX21	600		1106	3/18
T20-400-21BPC5		21X400	HEX21	400		914	3/18



**MADE IN CHINA**

**قلم HEX بدنه ۶ گوش نوک تیز**

– روش ساخت: فورج

– جنس: فولاد آلیاژی

کد	تصویر	سایز (م م)	قطر (م م)(D)	طول کل (م م)(L)	گ	بسته بندی
T20-400-17BPC6A		17x400	HEX17	400	668	3/24
T20-280-17BPC6A		17x280	HEX17	280	424	6/36



**MADE IN CHINA**

**قلم HEX بدنه ۶ گوش نوک تخت**

– روش ساخت: فورج

– جنس: فولاد آلیاژی

کد	تصویر	سایز (م م)	قطر (م م)(D)	طول کل (م م)(L)	عرض (م م)(D1)	گ	بسته بندی
T20-400-1722BFC6A		17x400x22	HEX17	400	22	688	3/24
T20-280-1722BFC6A		17x280x22	HEX17	280	22	446	3/36



**MADE IN CHINA**

**قلم نوک تیز PH65**

– روش ساخت: فورج

– جنس: فولاد آلیاژی

کد	تصویر	سایز (م م)	قطر (م م)(D)	طول کل (م م)(L)	گ	بسته بندی
T20-410-30BPC6B		30x410	HEX30	410	1615	1/10



**MADE IN CHINA**

**قلم تخت تیز PH65**

– روش ساخت: فورج

– جنس: فولاد آلیاژی

کد	تصویر	سایز (م م)	قطر (م م)(D)	طول کل (م م)(L)	عرض (م م)(D1)	گ	بسته بندی
T20-410-3035BFC6B		30x410x35	HEX30	410	35	1655	1/10

# Bits and Chisels

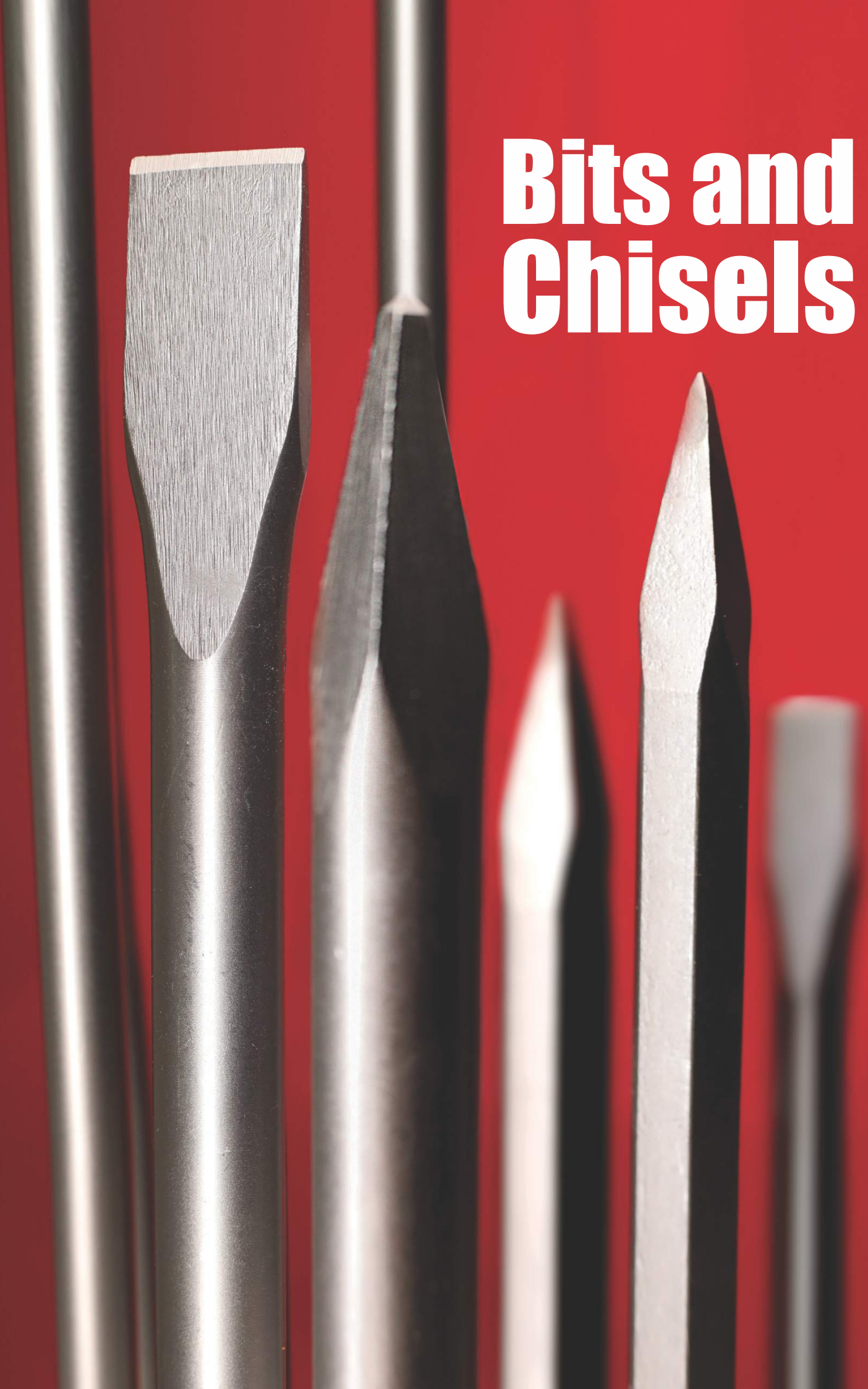

# 3

**OTHERS TOOLS**

سایر ابزارها



## سایر ابزارهای توسن

بخش «ابزارهای دیگر» توسن شامل طیف گسترده‌ای از ابزارها برای انجام کارهای مختلف است؛ از ابزارهای دستی ساده مانند ابزارهای برش و سایش، نازل‌ها، کوپلینگ‌ها، چسب‌ها و ابزارهای ایمنی و ابزارهای جوش و برش و... که برای انجام کارهای خاص، چه به صورت دستی و چه برقی، استفاده می‌شوند. این دسته همچنین شامل قطعات یدکی مانند سه‌نظام، کابل رابط و موارد غیره می‌باشد.

**MADE IN CHINA**

صفحه گرانیت بر

- قطر محور: ۲۲ میلیتر

- جنس صفحه: کروم - وانادیوم

تصویر	کد	قطر (میلیتر)	قطر محور (میلیتر)	ابعاد دندانه (میلیتر)	تعداد دندانه (میلیتر)	سرعت مجاز (دور بر دقیقه)	g	بسته بندی
	T2416-115GC	115	22	2x10	9	13000	107	24/96
	T2416-230GC	230	22	2.5x10	16	6600	640	6/24

**MADE IN CHINA**

صفحه سرامیک بر

- قطر محور: ۲۲ میلیتر

- جنس صفحه: کروم - وانادیوم

تصویر	کد	قطر (میلیتر)	قطر محور (میلیتر)	ضخامت بدنه (میلیتر)	ارتفاع سگمنت (میلیتر)	سرعت مجاز (دور بر دقیقه)	g	بسته بندی
	T2420-115CC	115	22	1.2	10	13000	90	24/96
	T2420-230CC	230	22	1.8	10	6600	570	6/24

**MADE IN CHINA**

صفحه پرسلان بر ایکس توریو

- قطر محور: ۲۲-۲۳ میلیتر

- جنس صفحه: منگنز

تصویر	کد	قطر (میلیتر)	قطر محور (میلیتر)	ضخامت سگمنت (م)	ارتفاع سگمنت (میلیتر)	سرعت مجاز (دور بر دقیقه)	g	بسته بندی
	T2730	115	22-23	1.2	10	13200	115	24/96
	T2731	180	22-23	1.6	10	8500	375	6/24









**MADE IN CHINA**

صفحه برش مولتی ۱۱۵ م

- قطر محور: ۲۲-۲۳ میلیتر

- جنس صفحه: منگنز

تصویر	کد	قطر (میلیتر)	قطر محور (میلیتر)	ضخامت سگمنت (م)	ارتفاع سگمنت (میلیتر)	سرعت مجاز (دور بر دقیقه)	g	بسته بندی
	T2720	115	22-23	2.2	5	13200	125	24/96

نوع صفحه	تصویر	ابعاد (میلیمتر)	سرعت مجاز (دور بر دقیقه)	g	پیکان
برش فلزات		115x3x22.23	13300	63	20/200
برش فلزات		18x3x22.23	8500	150	20/120
برش استیل		115x1x22.23	13300	30	20/360
برش استیل		180x1.6x22.23	8500	90	20/240
برش سنگ		115x3x22.23	13300	63	20/200
برش سنگ		230x3x22.23	6500	230	20/60
ساب فلزات		115x6x22.23	13300	150	10/100
ساب فلزات		180x6x22.23	8500	370	10/60
برش فلزات (پروفیل)		355x3.2x25.4	5400	750	10/30

تصویر	کد	قطر داخلی نازل (میلیمتر)	طول نازل (میلیمتر)	سایز رزوه	سایز مهره آچارخور	g	پیکان
	TC-31001	5.2±0/05	48.5±0/1	M21X1.5	24H	80	1/10

تصویر	کد	طول سوزن (میلیمتر)	قطر شش پُر (میلیمتر)	سایز سوزن‌ها	g	پیکان
	TIN-31001	38	10	S1, S2, S3, S4	40	1/10

تصویر	کد	قطر سوراخ نازل (میلیمتر)	سایز مهره آچارخور نازل (م)	سایز مهره هوا گاز (م)	سایز رزوه نازل	g	پیکان
	TWNT-S1	0.8	13	12	M8	137	6/6
	TWNT-S2	1	13	12	M8	142	6/6



### سر نازل جوش چهارسر

- جنس: مس

تصویر	کد	قطر سوراخ نازل (میلیمتر)	طول نازل (میلیمتر)	سایز مهره آچارخور (هوا گاز م)	سایز رزوه	g	بسته بندی
	TNWI1054-0.8	0.8	35	13	M8x1mm	20	1/4
	TNWI1054-1	1	40	13	M8x1mm	22	1/4



### نازل برش

- جنس سوزن: برنج

- جنس کلاهک نازل: مس

تصویر	کد	طول سوزن به همراه نازل (میلیمتر)	قطر داخلی نازل (میلیمتر)	قطر خارجی نازل (میلیمتر)	g	بسته بندی
	TTC-3300I-1/16	85.2±0/2	6.2±0/05	9.2±1	70	1/10
	TTC-3300I-1/32	85.2±0/2	6.2±1/5	9.2±1	84	1/10



### فشار سنج

- جنس اتصالات: برنج

- جنس بدنه: فولاد

تصویر	کد	درجه فشارسنج	قابلیت کار در دمای (درجه سانتیگراد)	دقت	سایز رزوه (اینچ)	g	بسته بندی
	TPG16BAR	اکسیژن ۱۶ بار	-20 to +60	class 1	1/4	120	1/100
	TPG315BAR	اکسیژن ۳۱۵ بار	-20 to +60	class 1	1/4	120	1/100
	TPG3BAR	کابرید ۳ بار	-20 to +60	class 1	1/4	120	1/100
	TPG4BAR	کابرید ۴ بار	-20 to +60	class 1	1/4	120	1/100
	TPG6BAR	آب ۶ بار	-20 to +60	class 1	1/4	120	1/100
	TPG10BAR	هوا ۱۰ بار	-20 to +60	class 1	1/4	120	1/100

MADE IN CHINA

### سه نظام آچارخور

- نوع سه نظام: آچارخور

- جنس بدنه: فولاد ابزار

تصویر	کد	کارگیر (قطر) (میلیمتر)	رزوه شفت (M) (اینچ)	ظرفیت (میلیمتر)	g	پکیج
	KTC6.5-01	6.5	3/8	0.5-6.5	110	1/50
	KTC10-01	10	3/8	1.5-10	160	1/50
	KTC13-01	13	1/2	1.5-13	268	1/30

MADE IN CHINA

### سه نظام اتوماتیک

- نوع سه نظام: اتومات

- جنس بدنه: فولاد ابزار

تصویر	کد	کارگیر (قطر) (میلیمتر)	رزوه شفت (M) (اینچ)	ظرفیت (میلیمتر)	g	پکیج
	KC10-01	10	3/8	0.8-10	173	1/50
	KC13-02	13	1/2	2-13	246.5	1/50

MADE IN CHINA

### سه نظام اتوماتیک قفل شو

- نوع سه نظام: اتومات قفل شو

- جنس بدنه: فولاد ابزار

تصویر	کد	کارگیر (قطر) (میلیمتر)	رزوه شفت (M) (اینچ)	ظرفیت (میلیمتر)	g	پکیج
	KC13-01	13	1/2	1.5-13	266	1/50

MADE IN CHINA

### آچار سه نظام

- کاربرد: سه نظام دریل های ۱۳ میلیمتر

- جنس بدنه: فولاد

تصویر	کد	طول (L) (میلیمتر)	ارتفاع (H) (میلیمتر)	قطر میله (D) (میلیمتر)	g	پکیج
	T110-13CK	110	41	7	56	24/432

MADE IN IRAN

### سیم سیار

- جنس سوزن: برنج

- جنس کلاهک نازل: مس

تصویر	کد	طول (متر)	ولتاژکاری (ولت)	توان (وات)	تعداد خروجی (عدد)	g	پکیج
	TPSO3-6M	6	250	2500	3	915	1/30



### کوپلینگ مادگی معمولی

جنس دنباله: فولاد		- فشار کاری: ۱۵ بار		- حداکثر فشار: ۲۰ بار		- جنس دنباله: رینگ برنج	
تصویر	کد	مدل	سایز (اینچ)	نوع کوپلینگ	g	پکیج	کد
	T21-20SMA	بیرون رزوه	1/4	مادگی معمولی	32	5/200	
	T21-40SMA	بیرون رزوه	1/2	مادگی معمولی	53	5/200	
	T21-40SFA	تور رزوه	1/2	مادگی معمولی	41	5/200	
	T21-20SFA	تور رزوه	1/4	مادگی معمولی	31	5/200	
	T21-17SHA	شیلنگ خور	1/4	مادگی معمولی	29	5/200	
	T21-20SHA	شیلنگ خور	5/16	مادگی معمولی	32	5/200	
	T21-30SHA	شیلنگ خور	3/8	مادگی معمولی	35	5/200	



### کوپلینگ مادگی اتومات

جنس دنباله: فولاد		- فشار کاری: ۱۵ بار		- حداکثر فشار: ۲۰ بار		- جنس دنباله: رینگ برنج	
تصویر	کد	مدل	سایز (اینچ)	نوع کوپلینگ	g	پکیج	کد
	T21-20SMT	بیرون رزوه	1/4	مادگی اتوماتیک	32	5/200	
	T21-40SMT	بیرون رزوه	1/2	مادگی اتوماتیک	53	5/200	
	T21-17SHT	شیلنگ خور	1/4	مادگی اتوماتیک	29	5/200	
	T21-20SHT	شیلنگ خور	5/16	مادگی اتوماتیک	32	5/200	
	T21-30SHT	شیلنگ خور	3/8	مادگی اتوماتیک	35	5/200	



### کوپلینگ نری معمولی

جنس دنباله: فولاد		- فشار کاری: ۱۵ بار		- حداکثر فشار: ۲۰ بار		- نوع آبکاری بدنه: کروم	
تصویر	کد	مدل	سایز (اینچ)	نوع کوپلینگ	g	پکیج	کد
	T21-20PMA	بیرون رزوه	1/4	نری معمولی	24	10/400	
	T21-40PMA	بیرون رزوه	1/2	نری معمولی	53	10/400	
	T21-20PFA	تور رزوه	1/4	نری معمولی	28	10/400	
	T21-17PHA	شیلنگ خور	1/4	نری معمولی	24	10/400	
	T21-30PHA	شیلنگ خور	3/8	نری معمولی	31	10/400	



### کوپلینگ مادگی معمولی

جنس دنباله: فولاد		- فشار کاری: ۱۵ بار		- حداکثر فشار: ۲۰ بار		- جنس دنباله: رینگ فولادی	
تصویر	کد	مدل	سایز (اینچ)	نوع کوپلینگ	g	پکیج	کد
	T21-20SMA	بیرون رزوه	1/4	مادگی معمولی	92	5/200	
	T21-40SMA	بیرون رزوه	1/2	مادگی معمولی	112	5/200	
	T21-20SFA	تور رزوه	1/4	مادگی معمولی	96	5/200	
	T21-40SFA	تور رزوه	1/2	مادگی معمولی	102	5/200	
	T21-17SHA	شیلنگ خور	1/4	مادگی معمولی	95	5/200	
	T21-30SHA	شیلنگ خور	3/8	مادگی معمولی	98	5/200	



### کوپلینگ مادگی اتومات

جنس بدنه: فولاد		فشار کاری: ۱۵ بار		حداکثر فشار: ۲۰ بار		جنس دنباله و رینگ: فولادی	
تصویر	کد	مدل	سایز (اینچ)	نوع کوپلینگ	g	کتابچه	5/200
	T21-20SMT	بیرون رزوه	1/4	مادگی اتومات	82		5/200
	T21-40SMT	بیرون رزوه	1/2	مادگی اتومات	98		5/200
	T21-17SHT	شیلنگ خور	1/4	مادگی اتومات	78		5/200
	T21-30SHT	شیلنگ خور	3/8	مادگی اتومات	86		5/200



### کوپلینگ نری معمولی

جنس بدنه: فولاد		فشار کاری: ۱۵ بار		حداکثر فشار: ۲۰ بار		نوع آبکاری بدنه: کروم	
تصویر	کد	مدل	سایز (اینچ)	نوع کوپلینگ	g	کتابچه	10/500
	T21-20PMA	بیرون رزوه	1/4	نری معمولی	24		10/500
	T21-40PMA	بیرون رزوه	1/2	نری معمولی	52		10/500
	T21-20PFA	تورزوه	1/4	نری معمولی	28		10/500
	T21-17PHA	شیلنگ خور	1/4	نری معمولی	24		10/500
	T21-30PHA	شیلنگ خور	3/8	نری معمولی	32		10/500



### کوپلینگ مادگی چندراهه

جنس بدنه: فولاد		فشار کاری: ۱۵ بار		حداکثر فشار: ۲۰ بار		جنس رابط: آلومینیوم	
تصویر	کد	مدل	سایز (اینچ)	نوع کوپلینگ	g	کتابچه	1/60
	T21-SMV	بیرون رزوه / تورزوه	1/4 - 1/2	مادگی دوراهه	242		1/60
	T21-SMY	بیرون رزوه / تورزوه	1/4 - 1/2	مادگی سه راهه	330		1/60



### باد پاش

فشار کاری: 90-120 PSI		نوع کوپلینگ: 20 PMA			بدنه مقاوم به ضربه از جنس: PP	
تصویر	کد	قطر نازل (میلیمتر)	طول لوله نازل (میلیمتر)	سایز کوپلینگ (اینچ)	g	کتابچه
	TBG-4	2	110	1/4	100	

**MADE IN CHINA** شیلنگ فنری باد

- جنس شیلنگ: پلی اورتان - دمای کاری: ۲۰- تا ۶۰ درجه سانتیگراد

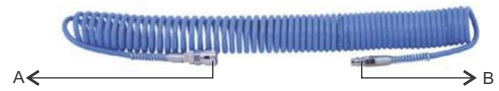

کد	طول شیلنگ (متر)	سایز شیلنگ	حداکثر فشار قابل تحمل (پوند بر اینچ مربع)	نوع کوپلینگ (A) نری	نوع کوپلینگ (B) مادگی	g	نوع بسته بندی
T19-P 5x8-5 M	5	5x8	150	20 SP	20 SP	340	1/48
T19-P 5x8-10 M	10	5x8	150	20 SP	20 SP	540	1/48
T19-P 5x8-15 M	15	5x8	150	20 SP	20 SP	726	1/35
T19-P 8x12-10 M	10	8x12	450	30 SP	30 SP	940	1/20
T19-P 8x12-15 M	15	8x12	450	30 SP	30 SP	1560	1/15

**MADE IN CHINA** شیلنگ فنری باد

- جنس شیلنگ: پلی اورتان - دمای کاری: ۲۰- تا ۶۰ درجه سانتیگراد



کد	طول شیلنگ (متر)	سایز شیلنگ	حداکثر فشار قابل تحمل (پوند بر اینچ مربع)	نوع کوپلینگ (A) نری	نوع کوپلینگ (B) مادگی	g	نوع بسته بندی
T19-C 5x8-5 M	5	5x8	150	20 SP	20 SP	340	1/48
T19-C 5x8-10 M	10	5x8	150	20 SP	20 SP	540	1/48
T19-C 5x8-15 M	15	5x8	150	20 SP	20 SP	726	1/35

**MADE IN INDIA** روغندان

- جنس بدنه: فولادی - جنس پمپ: برنج - نوع پمپ: دستی

کد	ظرفیت مخزن (سی سی)	تعداد پمپ	طول لوله انتقال (م)	ارتفاع مخزن (م)	g	نوع بسته بندی
TIOC-200CC	200	2	130	90	226	10/60
TIOC-300CC	300	2	150	100	25	10/60
TIOC-500CC	500	2	170	120	280	10/60

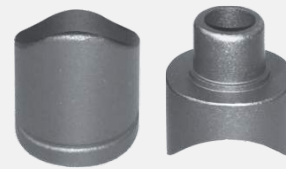

**MADE IN IRAN** لقمه جوش لوله های پلاستیکی

- جنس لقمه: آلومینیوم - جنس روکش: تفلون

- قابلیت تحمل دما تا ۴۰۰ درجه سانتیگراد

کد	نوع لوله های قابل جوش	g	نوع بسته بندی
1580	PP/PB/PE/PP-R/PE-X	85	10/without carton
1581	PP/PB/PE/PP-R/PE-X	88	10/without carton
1582	PP/PB/PE/PP-R/PE-X	145	6/without carton
1583	PP/PB/PE/PP-R/PE-X	177	6/without carton

**MADE IN IRAN** لقمه سر جوش لوله های پلاستیکی

- جنس لقمه: آلومینیوم - جنس روکش: تفلون

- قابلیت تحمل دما تا ۴۰۰ درجه سانتیگراد

کد	نوع لوله های قابل جوش	g	نوع بسته بندی
1584	PP/PB/PE/PP-R/PE-X	117	6/without carton

**MADE IN TURKIYE** چسب سیلیکون

نوع چسب: سیلیکون پایه اسید - ماهیت کاری: درزگیر آنتی باکتریال  
طول عمر: ۱۲ ماه از تاریخ تولید

کد	رنگ	دمای کاری	دمای نگهداری	g	پکیج
T100XT	شفاف	۵ تا ۴۰ درجه	۵ تا ۲۵ درجه	280	1/24
T100XW	سفید	۵ تا ۴۰ درجه	۵ تا ۲۵ درجه	280	1/24
T100XB	مشکی	۵ تا ۴۰ درجه	۵ تا ۲۵ درجه	280	1/24



**MADE IN TURKIYE** چسب فوری ۱-۲-۳

نوع چسب: سیانواکریلات + فعال کننده - ماهیت کاری: چسب فوری انواع سطوح  
طول عمر: ۱۲ ماه از تاریخ تولید

کد	دمای نگهداری	حجم اسپری (میلی لیتر)	وزن چسب مایع (گرم)	پکیج
T123-FIX	۱۰ تا ۲۲ درجه	399	100	1/25



**MADE IN TURKIYE** ژل چسب فوری ۱-۲-۳

نوع چسب: سیانواکریلات - ماهیت کاری: چسب فوری انواع سطوح  
طول عمر: ۱۲ ماه از تاریخ تولید

کد	دمای نگهداری	وزن چسب مایع (گرم)	پکیج
T123-FIX100G	۱۰ تا ۲۲ درجه	100	1/85



**MADE IN IRAN** چسب نواری ۴۸ میلیمتری

نوع چسب: نواری شفاف - ماهیت کاری: بسته بندی  
طول عمر: ۶۰ ماه از تاریخ تولید

کد	رنگ	ضخامت	دمای نگهداری	g	پکیج
TAT-32M90Y	شفاف	۳۲ میکرون	۱۰ تا ۲۰ درجه	280	6/60
TAT-40M90Y	شفاف	۴۰ میکرون	۱۰ تا ۲۰ درجه	280	6/60
TAT-50M90Y	شفاف	۵۰ میکرون	۱۰ تا ۲۰ درجه	180	6/60



**MADE IN IRAN** عینک ایمنی (روعینکی)

جنس دسته: پلی کربنات - جنس بدنه: پلی کربنات

کد	درجه کیفی	نوع عینک	رنگ لنز	محافظةت در برابر اشعه فرابنفش	g	پکیج
3900	A	ایمنی - روعینکی	شفاف	Uv400	48	6/120
3901	A	ایمنی - روعینکی	دودی	Uv400	48	6/120
3902	A	جوشکاری	مشکی	Uv400	48	6/120
3903	A	برشکاری	مشکی	Uv400	48	6/120



### دستکش ایمنی

مجهز به کفه ضد لغزش - مقاوم در برابر نیروهای سایشی

کد	سایز (اینچ)	جنس	پوشش	g	پوشش
TDP-CL10	10	نخی	لاتکس	70	12/240
TDP-L10BS	10	فلامنت	لاتکس	70	12/240
TDP-L10	10	فلامنت	لاتکس	70	12/240
TDP-N10	10	فلامنت	نیتریل	70	12/240
TDP-NK10	10	فلامنت	نیتریل	70	12/240
TDP-F10	10	فلامنت	فوم	70	12/240



### قفل فرمان

مدل: تک میله - جنس بدنه: فولادی - جنس روکش: PVC

جنس مغزی قفل: برنجی - جنس کلید: برنجی با آبکاری کروم

کد	طول قفل فرمان (میلیمتر)	ابعاد (میلیمتر)	تعداد کلید	g	پوشش
TSL-500I	500	500×110×60	2	1500	1/12



### قفل فرمان چنگکی

مدل: دو میله - جنس بدنه: فولادی - جنس روکش: PVC

جنس مغزی قفل: برنجی - جنس کلید: برنجی با آبکاری کروم

کد	طول قفل فرمان (میلیمتر)	ابعاد (میلیمتر)	تعداد کلید	g	پوشش
TSL-480I	480	480×780×115	2	1500	1/12



### قفل پدال

مدل: پدالی - جنس بدنه: فولادی - جنس روکش: PVC

جنس مغزی قفل: برنجی - جنس کلید: برنجی با آبکاری کروم

کد	طول قفل فرمان (میلیمتر)	ابعاد (میلیمتر)	تعداد کلید	g	پوشش
UPL-400I	420	420×220×40	2	1800	1/12





کاتالوگ ابزارهای دستی و جانبی ۱۴۰۴

2025 HAND TOOLS & ACCESSORIES CATALOGUE

 [www.tosantools.com](http://www.tosantools.com)

 ۰۲۱-۵۴۱۹۱

 [tosantools](https://www.facebook.com/tosantools)

 [@tosantools](https://www.t.me/tosantools)

 [tosan.tools](https://www.instagram.com/tosan.tools)

**TOSAN<sup>®</sup>**  
ابزار هر حرفه ای